

# greenworks®

EN 40-Volt MOWER

OPERATOR MANUAL

ES CORTACÉSPED 40 VOLTIOS

MANUAL DEL OPERADOR

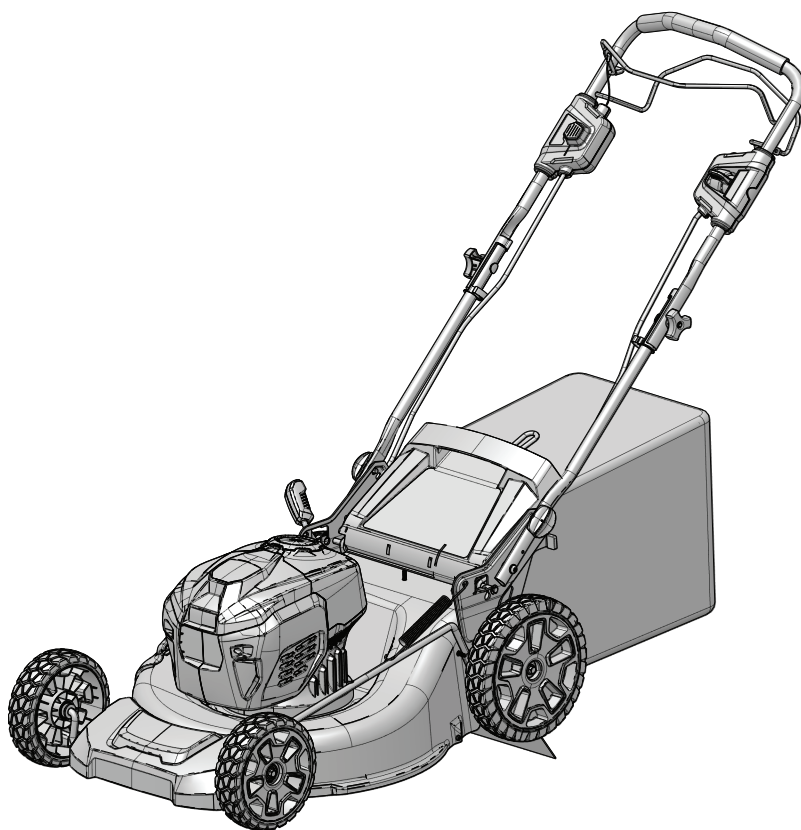

**LMF414**



<b>1</b>	<b>Description.....</b>	<b>4</b>	6.8	Install the battery pack.....	8
1.1	Purpose.....	4	6.9	Remove the battery pack.....	8
1.2	Overview.....	4	<b>7</b>	<b>Operation.....</b>	<b>9</b>
<b>2</b>	<b>Read all instructions.....</b>	<b>4</b>	7.1	Start the machine.....	9
2.1	Children and Bystanders.....	4	7.2	Stop the machine.....	9
2.2	General Operation.....	4	7.3	Operate the self-propel system.....	9
2.3	Slope Operation.....	5	7.4	Empty the grass catcher.....	9
2.4	Service/Maintenance.....	5	7.5	Operate on slopes.....	9
<b>3</b>	<b>Symbols on the product.....</b>	<b>6</b>	7.6	Operation tips.....	9
<b>4</b>	<b>Risk levels.....</b>	<b>6</b>	<b>8</b>	<b>Maintenance.....</b>	<b>9</b>
<b>5</b>	<b>Environmentally safe battery disposal.....</b>	<b>7</b>	8.1	General maintenance.....	10
<b>6</b>	<b>Installation.....</b>	<b>7</b>	8.2	Lubrication.....	10
6.1	Unpack the machine.....	7	8.3	Replace the blade.....	10
6.2	Unfold the lower handle.....	8	8.4	Stow the machine.....	10
6.3	Install the upper handle .....	8	8.5	Stand the machine on end.....	10
6.4	Install the grass catcher.....	8	<b>9</b>	<b>Troubleshooting.....</b>	<b>10</b>
6.5	Install the mulch plug.....	8	<b>10</b>	<b>Technical data.....</b>	<b>11</b>
6.6	Install the side discharge chute.....	8	<b>11</b>	<b>Limited warranty.....</b>	<b>11</b>
6.7	Set the blade height.....	8	<b>12</b>	<b>Exploded view.....</b>	<b>12</b>

## 1 DESCRIPTION

### 1.1 PURPOSE

This machine is used for domestic lawn mowing. The cutting blade must be approximately parallel to the ground. All four wheels must touch the ground while you mow.

### 1.2 OVERVIEW

Figure 1-11.

1	Handle knob
2	Lower handle
3	Upper handle
4	Knob
5	Bolt
6	Grass catcher
7	Rear discharge door
8	Mulch plug
9	Side discharge chute
10	Side discharge door
11	Height adjustment lever
12	Battery door
13	Battery pack
14	Safety key
15	Battery release button
16	Start button
17	Bail switch
18	Self-propel lever
19	Speed control button
20	Storage switch

## 2 READ ALL INSTRUCTIONS

### ▲ DANGER

This machine was built to be operated according to the rules for safe operation included in this manual. As with any type of power equipment, carelessness or error on the part of the operator can result in serious injury. This machine is capable of amputating hands and feet and throwing objects. Failure to observe all safety instructions could result in serious injury or death.

### i NOTE

When using electric lawn mowers, basic safety precautions should always be followed to reduce the risk of fire, electric shock, and personal injury. These basic precautions include the following:

## 2.1 CHILDREN AND BYSTANDERS

Tragic accidents can occur if the operator is not alert to the presence of children or bystanders.

- Keep the area of operation clear of all persons, particularly small children, and pets.
- Use extreme care when approaching blind corners, doorways, shrubs, trees, or other objects that may obscure your vision of a child or bystander. Keep children, bystanders, helpers and pets at least 100 feet (30m) from the mower while it is in operation. Stop the machine if anyone enters the area.
- Never allow children under 14 years old to operate a power mower. Operators 14 years old and over should fully read and understand the operator's manual and safety rules. Only responsible individuals who are familiar with these rules of safe operation should be allowed to use this machine.

## 2.2 GENERAL OPERATION

- Read this operator's manual carefully in its entirety before assembling or operating this machine. Read, understand, and follow all instructions on the machine and in the manuals before operation. Familiarize yourself with the controls and proper use of this machine before operation. Save this manual for future and regular reference.
- Do not use the lawn mower for any job except that for which it is intended. Your lawn mower has been designed to perform only one job: cut grass.
- Don't force the lawn mower, it will do the job better and more safely at the rate for which it was designed.
- Don't overreach, keep proper footing and balance at all times. Many injuries occur as a result of the mower being pulled over the foot during a fall caused by slipping or tripping. A slip and fall can cause serious personal injury. If you feel you are losing your footing, release the control handle immediately and the blade will stop rotating within three seconds.
- Never pull the mower back toward you while you are walking. If you must back the mower away from a wall or obstruction, first look down and behind you to avoid tripping, and then follow these steps:
  - Step back from the mower in order to fully extend your arms.
  - Be sure that you are well balanced.
  - Pull the mower back slowly.
- Before and while moving backwards with the mower, look behind and down for small children and other people.
- Do not operate the mower while under the influence of alcohol or drugs. Stay alert and watch what you are doing at all times. Use common sense and do not operate the lawn mower when you are tired.

- Always wear safety glasses or safety goggles during operation and while performing an adjustment or repair to protect your eyes. Thrown objects that ricochet can cause serious injury to the eyes. Always use a face or dust mask if the operation is dusty.
- Keep clear of the discharge opening at all times. Do not put hands or feet near rotating parts or under the cutting deck. Contact with the blade can amputate hands and feet.
- Plan your mowing pattern to avoid discharge of material toward roads, sidewalks, bystanders and the like. Also, avoid discharging material against walls or obstructions, which may cause discharged material to ricochet back toward the operator.
- To help avoid the blade or an injury from a thrown object, stay in the operator zone behind the handles.
- A missing or damaged discharge cover can cause blade contact or injuries from thrown objects.
- Objects struck by the lawn mower blade can cause severe injuries to persons. The lawn should always be carefully examined and cleared of all objects prior to each mowing.
- Stop the blade when crossing gravel drives, walks or roads.
- If lawn mower strikes a foreign object, follow these steps:
  - Release the bail switch to disengage the motor.
  - Remove the battery.
  - Inspect for damage.
  - Repair and damaged parts before restarting and operating the lawn mower.
- Dress properly, do not wear loose clothing or jewelry that can be caught in moving parts. Use of safety gloves and proper footwear is recommended when working outdoors. Wear sturdy, rough-soled work shoes and close-fitting slacks and shirts. Shirts and pants that cover the arms and legs and steel-toed shoes are recommended. Never operate this machine in bare feet, sandals, slippery or lightweight (e.g., canvas) shoes.
- Avoid dangerous environments, do not use the lawn mower in damp/wet locations or if it is raining.
- When not in use the mower should be store in a dry and locked location. Always remove the battery from the mower before storing.
- Mow only in daylight or good artificial light. Walk, never run while operating.
- If the equipment should start to vibrate abnormally, immediately stop the motor, remove the battery and check for the cause. Vibration is generally a warning that the machine is not functioning properly.
- Before cleaning the machine, unclogging or removing the grass bag, mulching insert, or side discharge chute, turn the motor off and wait until the blade comes to a complete stop, then remove the battery pack. The cutting blade continues to rotate for a few seconds after the motor is shut off. Never perform these functions until you are sure the blade has stopped rotating.
- Keep cutting edges clean and sharp to ensure best performance.
- Periodically inspect safety devices and cords for damage. If damaged do not operate the unit until it has been repaired by an authorized service professional.
- Never operate the mower without the proper discharge cover, grass bag, mulching insert, side discharge chute, or other safety devices in place and working. Never operate the mower with damaged safety devices. Failure to do so can result in personal injury.
- Use only the following approved batteries and chargers. Non approved batteries and chargers may cause damage to the mower or injure the operator.
- Do not dispose of the battery in a fire. The cells could catch fire or explode. Check with local codes and waste management for proper disposal instructions.
- Do not open or mutilate the battery. Electrolytes contained within the battery are corrosive and may cause damage to eyes or skin if released. It may be toxic if swallowed.
- Exercise care in handling batteries to avoid shorting the battery with conducting materials such as rings, bracelets, keys, etc. The battery or conductor may overheat and cause burns if contact with said materials is made.

## 2.3 SLOPE OPERATION

Slopes are a major factor related to slip-and-fall accidents, which can result in severe injury. Operation on slopes requires extra caution. If you feel uneasy on a slope, do not mow it.

Do:

- Mow across the face of slopes; never mow up and down. Exercise extreme caution when changing direction on slopes.
- Watch for holes, ruts, rocks, hidden objects, or bumps which can cause you to slip or trip. Tall grass can hide obstacles.

Do not:



- Do not mow near drop-offs, ditches or embankments; you could lose your footing or balance.
- Do not mow slopes greater than 15 degrees, as shown on the slope gauge.
- Do not mow on wet grass. Unstable footing could cause slipping.











## 2.4 SERVICE/MAINTENANCE

- Keep all nuts, bolts, and screws tight in order to ensure the equipment is in safe working condition.
- Never remove or tamper with safety devices. Check their proper operation regularly. Never do anything to interfere with the intended function of a safety device or to reduce the protection provided by a safety device.
- Keep machine free of grass, leaves, or other debris build up. Allow machine to cool before storing.
- Never make any adjustments or repairs with the motor running.
- Always remove battery pack from mowers before adjusting, cleaning, or repairing.
- Check grass catcher components and the discharge guard frequently and replace with manufacturer's recommended parts, when necessary.
- Mower blades are sharp, and can cut. Wrap the blades or wear gloves, and use extra caution when servicing.
- Use identical replacement blades only.
- Maintain or replace safety and instruction labels, as necessary.
- If situations occur that are not covered in this manual, use care and good judgment or contact Customer Service for assistance.

## 3 SYMBOLS ON THE PRODUCT

Some of the following symbols may be used on this tool. Please study them and learn their meaning. Proper interpretation of these symbols will allow you to operate the tool better and safer.



Symbol	Name	Explanation
V	Volt	Voltage
A	Amperes	Current
Hz	Hertz	Frequency (cycles per second)
W	Watt	Power
min	Minutes	Time
/min	Per Minute	Revolutions, strokes, surface speed, orbits etc., per minute
	Alternating Current	Type of current
	Direct Current	Type or a characteristic of current
$n_0$	No Load Speed	Rational speed, at no load
	Safety Alert	Precautions that involve your safety.

Symbol	Name	Explanation
	Eye Protection	Always wear eye protection with side shields marked to comply with ANSI Z87.1 when operating this equipment.
	WARNING --- Wet Conditions	Do not expose the product to rain or moist conditions.
	Read Operator's Manual	To reduce the risk of injury, user must read and understand operator's manual before using this product.
	Maintain Safety Devices	Do not open or remove safety devices while the tool is running.
	Looking Behind While Backing	Look down and behind first to avoid tripping when pulling back.
 	DANGER --- Keep Hands and Feet Away	To reduce the risk of injury, keep hands and feet away from rotating parts. Do not operate unless discharge cover or grass bag is in its proper place. If damaged, replace immediately.
	DANGER --- Keep Bystanders Away	Do not mow when children or others are nearby.
	DANGER --- Thrown Debris	Remove objects that can be thrown by the blade in any direction. Wear safety glasses.
	DANGER --- Steep Slope Hazard	Use extra caution on slopes. do not mow slopes greater than 15 degrees.

## 4 RISK LEVELS

The following signal words and meanings are intended to explain the levels of risk associated with this product.

SYMBOL	SIGNAL	MEANING
	DANGER	Indicates an imminently hazardous situation, which, if not avoided, will result in death or serious injury.

SYM-BOL	SIGNAL	MEANING
	WARNING	Indicates a potentially hazardous situation, which, if not avoided, could result in death or serious injury.
	CAUTION	Indicates a potentially hazardous situation, which, if not avoided, may result in minor or moderate injury.
	CAUTION	(Without Safety Alert Symbol) Indicates a situation that may result in property damage.

## 5 ENVIRONMENTALLY SAFE BATTERY DISPOSAL



The toxic and corrosive materials below are in the batteries used in this machine: **Lithium-Ion, a toxic material.**

### ▲ WARNING

Discard all toxic materials in a specified manner to prevent contamination of the environment. Before discarding damaged or worn out Li-ion battery, contact your local waste disposal agency, or the local Environmental Protection Agency for information and specific instructions. Take the batteries to a local recycling and/or disposal center, certified for lithium-ion disposal.

### ▲ WARNING

If the battery pack cracks or breaks, with or without leaks, do not recharge it and do not use. Discard it and replace with a new battery pack. **DO NOT TRY TO REPAIR IT!** To prevent injury and risk of fire, explosion, or electric shock, and to avoid damage to the environment:

- Cover the terminals of the battery with heavy-duty adhesive tape.
- **DO NOT** try to remove or destroy any of the battery pack components.
- **DO NOT** try to open the battery pack.
- If a leak develops, the released electrolytes are corrosive and toxic. **DO NOT** get the solution in the eyes or on skin, and do not swallow it.
- **DO NOT** put these batteries in your regular household trash.
- **DO NOT** incinerate.
- **DO NOT** put them where they will become part of any waste landfill or municipal solid waste stream.
- Take them to a certified recycling or disposal center.

## 6 INSTALLATION

### ▲ WARNING

Do not change or make accessories that are not recommended by the manufacturer.

### ▲ WARNING

Do not put in the safety key or the battery pack until you assemble all the parts.

### 6.1 UNPACK THE MACHINE

### ▲ WARNING

Make sure that you correctly assemble the machine before use.

### ▲ WARNING

- If the parts have damage, do not use the machine.
- If you do not have all the parts, do not operate the machine.
- If the parts are damaged or missing, speak to the service center.

1. Open the package.
2. Read the documentation in the box.
3. Remove all the unassembled parts from the box.
4. Remove the machine from the box.
5. Discard the box and package in compliance with local regulations.

## 6.2 UNFOLD THE LOWER HANDLE

Figure 2.

1. Pull and turn the handle knobs 90°.
2. Unfold the lower handle.
3. Line up the handle knobs in one of the three positions on the brackets.
4. Turn the handle knobs 90° until they engage the holes in the brackets.

### **i** NOTE

Make sure that the two handle knobs are in the same position.

### **▲** WARNING

Do not make damage to the cables when you fold or unfold the handle.

## 6.3 INSTALL THE UPPER HANDLE

Figure 3.

1. Align the holes in the upper handle and the lower handle.
2. Put the bolts through the holes.
3. Tighten the knobs onto the bolts.
4. Do the same operation on the other side.

## 6.4 INSTALL THE GRASS CATCHER

Figure 4.

1. Remove the mulch plug.
2. Remove the side discharge chute.
3. Open the rear discharge door and hold it.
4. Hold the the grass catcher by its handle and engage the hooks on the door rod.
5. Close the rear discharge door.

## 6.5 INSTALL THE MULCH PLUG

Figure 5.

1. Remove the grass catcher.
2. Open the rear discharge door and hold it.
3. Hold the mulch plug by its handle and fit it in the discharge chute.
4. Close the rear discharge door.

## 6.6 INSTALL THE SIDE DISCHARGE CHUTE

Figure 6.

### **▲** CAUTION

When you use the side discharge chute,

- do not install the grass catcher.
  - keep the mulch plug installed.
1. Open the side discharge door and hold it.
  2. Line up the recesses of the side discharge chute below the pivot.
  3. Close the side discharge door.

## 6.7 SET THE BLADE HEIGHT

The machine can be set to different blade heights.

Figure 7.

1. Pull the height adjustment lever rearward to increase the blade height.
2. Pull the height adjustment lever forward to decrease the blade height.

## 6.8 INSTALL THE BATTERY PACK

Figure 8.

### **▲** WARNING

- If the battery pack or charger is damaged, replace the battery pack or the charger.
- Stop the machine and wait until the engine stops before you install or remove the battery pack.
- Read, know, and do the instructions in the battery and charger manual.

### **i** NOTE

The machine has a battery storage compartment that helps store the battery pack.

1. Open the battery door.
2. Align the lift ribs on the battery pack with the grooves in the battery compartment.
3. Push the battery pack into the battery compartment until the battery pack locks into place.
4. When you hear a click, the battery pack is installed.
5. Close the battery door.

### **i** NOTE

The engine starts only when you put in the safety key.

## 6.9 REMOVE THE BATTERY PACK

Figure 8.

1. Open the battery door.
2. Remove the safety key.
3. Push and hold the battery release button.
4. Remove the battery pack from the machine.



## 7 OPERATION

### ▲ WARNING

Wear eye protection during operation.

### 7.1 START THE MACHINE

Figure 9.

1. Put in the safety key.
2. Push and hold the start button.
3. While you hold the start button, pull the bail switch in the direction of the handle bar.
4. Release the start button to start the machine.

#### Soft-Start

This Li-ion machine has a "soft-start" feature.

When you start the machine, it goes to full speed after approximately 3 seconds.

### i NOTE

If the machine does not start, remove the battery pack and examine the mower deck to make sure that:

- no grass catches on the blade.
- the blade can turn freely by hand.

### 7.2 STOP THE MACHINE

Figure 9.

1. Release the bail switch to stop the machine.

### ▲ WARNING

Wait until the blades fully stop before you start the machine again. Do not quickly turn the machine off and on.

### ▲ WARNING

Always remove the safety key and battery pack after you complete the work.

### 7.3 OPERATE THE SELF-PROPEL SYSTEM

Figure 9.

1. Start the machine.
2. While you hold the bail switch, push the self-propel lever in the direction of the handle bar.
3. Hold the bail switch and the self-propel lever at the same time with your right hand.
4. Adjust the speed control button with your left hand.
  - Push the speed control button in the direction of the Rabbit Symbol to increase the speed.
  - Pull the speed control button in the direction of the Turtle Symbol to decrease the speed.

5. Release the self-propel lever to close the self-propel system.

### 7.4 EMPTY THE GRASS CATCHER

1. Stop the machine.
2. Remove the safety key.
3. Remove the battery pack.
4. Open the rear discharge door and hold it.
5. Hold the grass catcher by its handle and unhook it from the door rod.
6. Close the rear discharge door.
7. Empty the grass catcher.

### 7.5 OPERATE ON SLOPES

#### ▲ WARNING

Do not mow on the slopes with decline more than 15°. If you are not comfortable, do not mow on a slope.

#### ▲ WARNING

Please keep a low self-propelled speed when you mow on a slope.

- Do not go up and down on a slope when you mow across the face of the slope. Be careful when you change the direction on a slope.
- Monitor the holes, ruts, rocks, and other hidden objects that can cause you to fall. Remove all obstacles such as rocks and tree limbs.
- Make sure that your footing is stable. If you are out of balance, release the bail switch immediately.
- Do not mow near drop-offs, ditches, or embankments.

### 7.6 OPERATION TIPS

- Do not tilt the machine when you start it.
- Do not put hands or feet near or below the turning parts.
- Keep the discharge chute clean.
- Do not cut wet grass.
- Higher blade height is necessary for new or thick grass.
- Clean the bottom of the mower deck after each use. Remove grass clippings, leaves, dirt, and other debris.

## 8 MAINTENANCE

#### ▲ WARNING

Remove the safety key and battery pack from the machine before maintenance.

**▲ WARNING**

Keep the engine and battery pack free from grass, leaves or too much grease.

**▲ CAUTION**

Use only approved replacement parts.

**▲ CAUTION**

Do not let brake fluids, gasoline, petroleum-based materials touch the plastic parts. Chemicals can cause damage to the plastic, and make the plastic unserviceable.

**▲ CAUTION**

Do not use strong solvents or detergents on the plastic housing or components.

**8.1 GENERAL MAINTENANCE**

- Before each use, examine the machine for damaged, missing, or loose parts such as screws, nuts, bolts and caps.
- Tighten correctly all the fasteners and caps.
- Clean the machine with a dry cloth. Do not use water.

**8.2 LUBRICATION**

Apply sufficient quantity of high grade lubricant to all bearings. No more bearing lubrication is necessary in usual operation conditions.

**▲ WARNING**

Do not lubricate the wheel components. Lubrication can cause damage to the wheel components during operation.

**8.3 REPLACE THE BLADE****▲ WARNING**

Use only approved replacement blades.

**▲ WARNING**

Wear heavy gloves or wind cloth around the blade when you touch the blade.

1. Stop the machine.
2. Make sure that the blades fully stop.
3. Remove the safety key and battery pack.
4. Turn the machine to its side.
5. Use a piece of wood to prevent the movement of the blade.

6. Remove the mounting screw and spacer with a wrench or socket.
7. Remove the blade.
8. Install the new blade. Make sure that the arrows engage the holes in the blade.
9. Put in the mounting screw and spacer and tighten them.

**8.4 STOW THE MACHINE**

- Clean the machine before storage.
- Make sure the engine is not hot when you stow the machine.
- Make sure that the machine does not have loose or damaged parts. If it is necessary, do these steps/instructions:
  - Replace the damaged parts.
  - Tighten the bolts.
  - Speak to a person of an approved service center.
- Stow the machine in a dry area.
- Make sure that children cannot come near the machine.

**8.5 STAND THE MACHINE ON END**

*Figure 10.*

1. Remove the grass catcher.
2. Pull and turn the handle knobs 90°.
3. Fold down the handle.
4. Turn the handle knobs 90° to lock the handle into position.
5. Stand the machine on end and make sure that the brackets touch the floor.

**Storage Switch**

The machine has a storage switch that prevents its startup in the storage position.

It is necessary to remove the safety key and the battery pack to prevent accidental startup or unapproved use. The storage switch does not replace this function.

**9 TROUBLESHOOTING**

Problem	Possible cause	Solution
The handle is not in position.	The bolts are not engaged correctly.	Adjust the height of the handle and make sure that the knobs and bolts are aligned correctly.

Problem	Possible cause	Solution
The machine does not start.	The battery capacity is low.	Charge the battery pack.
	The bail switch is defective.	Replace the bail switch.
	The battery key is not put in.	Put in the battery key.
The machine cuts grass unevenly.	The lawn is rough.	Examine the mowing area.
	The blade height is not set correctly.	Move the wheels to a higher position.
The machine does not mulch correctly.	Wet grass clippings attach to the deck.	Wait until the grass dries before mowing.
	The mulch plug is missing.	Install the mulch plug.
The machine is hard to push.	The grass is too tall, or the blade height is too low.	Increase the blade height.
	The grass catcher and the blade drags in thick grass.	Empty the grass clippings from the grass catcher.
There is a high vibration in the machine.	The blade is unbalanced and worn.	Replace the blade.
	The engine shaft is bent.	<ol style="list-style-type: none"> <li>1. Stop the engine.</li> <li>2. Remove the safety key and battery pack.</li> <li>3. Disconnect the power source.</li> <li>4. Inspect for damage.</li> <li>5. Repair the machine before you start it again.</li> </ol>

Problem	Possible cause	Solution
The machine stops during mowing.	The blade height is too low.	Increase the blade height.
	The battery pack is out of power.	Charge the battery pack.
	The grass clippings attach to the deck or the blade.	Remove the battery pack and check the deck.
	Operation temperature of the machine is too high.	Cool the machine.

\* If you cannot find the solution to these problems, go to the service center.

## 10 TECHNICAL DATA

Voltage	40 V
No load speed	2800 RPM
Height adjustments	1 3/8 - 3 3/4" (3.5 - 9.5 cm)
Self-propelled speed	2.3-4.44 fps (0.7-1.35 m/s)
Functions	3-in-1: Mulching & Rear Bagging & Side Discharge Capabilities
Weight (without battery pack)	29 kg (64 lbs.)
Battery model	BAF725 and other BAF series
Charger model	CAF series or 29482 charger

## 11 LIMITED WARRANTY



Greenworks® hereby warrants this product, to the original purchaser with proof of purchase, for a period of three (3) years against defects in materials, parts or workmanship. Greenworks®, at its own discretion will repair or replace any and all parts found to be defective, through normal use, free of charge to the customer. This warranty is valid only for units which have been used for personal use that have not been hired or rented for industrial/commercial use, and that have

been maintained in accordance with the instructions in the owners' manual supplied with the product from new.

**ITEMS NOT COVERED BY WARRANTY:**

1. Any part that has become inoperative due to misuse, commercial use, abuse, neglect, accident, improper maintenance, or alteration; or
2. The unit, if it has not been operated and/or maintained in accordance with the owner's manual; or
3. Normal wear, except as noted below;
4. Routine maintenance items such as lubricants, blade sharpening;
5. Normal deterioration of the exterior finish due to use or exposure.

**HELPLINE:**

Warranty service is available by calling our toll-free helpline, at 1-888-909-6757.

**TRANSPORTATION CHARGES:**

Transportation charges for the movement of any power equipment unit or attachment are the responsibility of the purchaser. It is the purchaser's responsibility to pay transportation charges for any part submitted for replacement under this warranty unless such return is requested in writing by Greenworks®.

## 12 EXPLODED VIEW

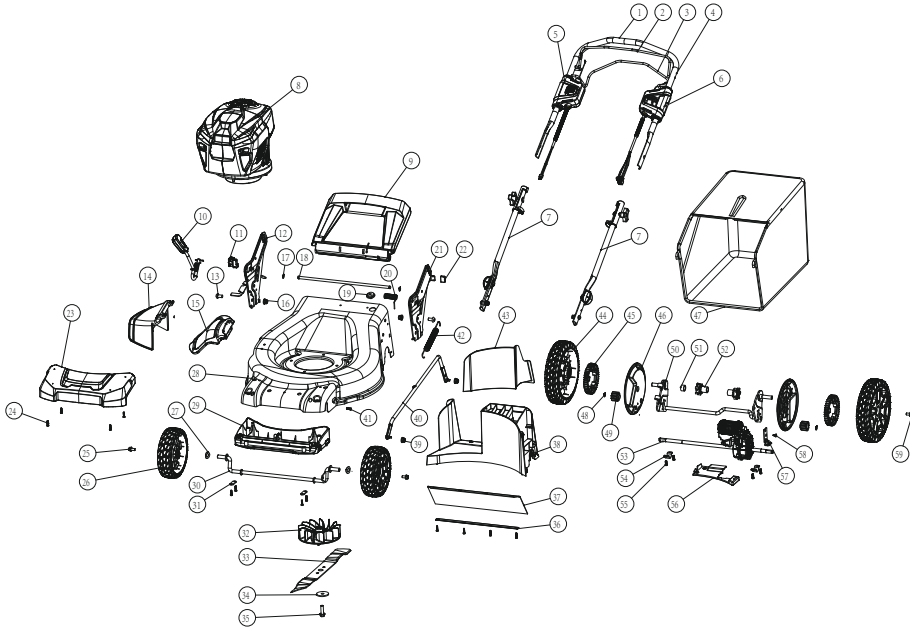

No.	Part No.	Qty.	Description
1	342071179	1	Foam grip
2	333013455	1	Bail switch
3	333012382C	1	Self-propel lever
4	332151531B	1	Upper handle
5	311032330A	1	Switch box assembly
6	311032338	1	Speed control switch assembly
7	311042339	2	Lower handle
8	311023455	1	Powerhead
9	341251179A	1	Rear cover
10	311302338	1	Height adjustment lever (bent)
11	312011560	1	Storage switch assembly
12	333031577BA	1	Right height adjustment bracket welding
13	3221637	4	Bolt
14	341241179C	1	Side discharge chute
15	311201546	1	Side discharge cover assembly
16	32910131	4	Nut
17	3290506	2	Clip washer
18	332021179	1	Rear cover shaft

19	341061577	1	Rubber plug
20	332111179	1	Rear cover torsion spring
21	333041519D	1	Left height adjustment bracket
22	342031179	2	Rubber pad
23	311091179M	1	Bumper
24	32204113D	30	Screw
25	32202390A	2	Bolt
26	341281179A	2	8" wheel assembly
27	332211179	2	Washer
28	333013431A	1	Deck
29	341021179B	1	Front panel
30	311021179	1	21" front axle
31	33307470	2	Axle compression
32	341191179-1	1	Fan
33	333041179D	1	Blade
34	333021527	1	Pad
35	322011179AC	1	Bolt
36	332041179	1	Rear guard press board
37	342011179	1	Rear guard
38	341033431	1	Rear panel
39	3220343	2	Nut
40	332081531	1	Height adjustment rod
41	3220951D	7	Screw
42	332011179	1	Height adjustment spring
43	341043431	1	Mulch plug
44	341031531A	2	10" wheel assembly
45	341041531	2	Big gear
46	341021531AD	2	Dust cover
47	312011179Q	1	Grass catcher assembly
48	32905302A	4	Shaft circlip
49	332071531	2	Small gear
50	311083431	1	Rear axle welding
51	321011531	2	Bearing
52	341221531	2	Bearing housing
53	311153455	2	Reducer assembly
54	332131531	2	Press board
55	322051505	17	Screw
56	341063431	1	Gear box dust cover
57	333053431	1	Reducer bracket

58	322051555	2	Screw
59	32202390A	2	Bolt

**Greenworks Tools**  
**PO Box 1238**  
**Mooresville, NC 28115**

<b>1</b>	<b>Descripción.....</b>	<b>17</b>	6.8	Instalación de la batería.....	22
1.1	Finalidad.....	17	6.9	Retire la batería.....	22
1.2	Descripción general.....	17	<b>7</b>	<b>Modo de empleo.....</b>	<b>22</b>
<b>2</b>	<b>Lea todas las instrucciones.....</b>	<b>17</b>	7.1	Cómo poner la máquina en marcha.....	22
2.1	Niños y transeúntes.....	17	7.2	Cómo detener la máquina.....	22
2.2	Modo de empleo general.....	17	7.3	Cómo usar el sistema de autopropulsión.....	22
2.3	Trabajos en pendientes.....	19	7.4	Cómo vaciar la bolsa colectora.....	23
2.4	Servicio y mantenimiento.....	19	7.5	Trabajo en pendientes.....	23
<b>3</b>	<b>Símbolos en el producto.....</b>	<b>19</b>	7.6	Consejos de uso.....	23
<b>4</b>	<b>Niveles de riesgo.....</b>	<b>20</b>	<b>8</b>	<b>Mantenimiento.....</b>	<b>23</b>
<b>5</b>	<b>Eliminación de la batería de modo ecológico.....</b>	<b>20</b>	8.1	Mantenimiento general.....	23
<b>6</b>	<b>Instalación.....</b>	<b>21</b>	8.2	Lubricación.....	23
6.1	Desembalar la máquina.....	21	8.3	Reemplazo de la cuchilla.....	24
6.2	Cómo desplegar el asidero inferior.....	21	8.4	Guarda la máquina.....	24
6.3	Instalación del asidero superior .....	21	8.5	Cómo poner la máquina en posición vertical.....	24
6.4	Instalación de la bolsa colectora de hierba.....	21	<b>9</b>	<b>Resolución de problemas.....</b>	<b>24</b>
6.5	Instalación del accesorio de acolchado....	21	<b>10</b>	<b>Datos técnicos.....</b>	<b>25</b>
6.6	Instalación del conducto de descarga lateral.....	21	<b>11</b>	<b>Garantía limitada.....</b>	<b>25</b>
6.7	Ajuste de la altura de la cuchilla.....	22	<b>12</b>	<b>Vista en despiece.....</b>	<b>26</b>



## 1 DESCRIPCIÓN

### 1.1 FINALIDAD

Esta máquina está concebida para cortar el césped en un entorno doméstico. La cuchilla debe estar más o menos paralela al terreno. Las cuatro ruedas deben estar apoyadas sobre el terreno cuando corta el césped.

### 1.2 DESCRIPCIÓN GENERAL

*Imágenes 1-11*

- 1 Perilla de la empuñadura
- 2 Asidero inferior
- 3 Mango superior
- 4 Botón
- 5 Perno
- 6 Bolsa colectora de hierba
- 7 Puerta de la boca descarga trasera
- 8 Accesorio para acolchado
- 9 Conducto de descarga lateral
- 10 Puerta del conducto de descarga lateral
- 11 Palanca de ajuste de la altura
- 12 Tapa de la batería
- 13 Batería
- 14 Llave de seguridad
- 15 Botón de liberación de la batería
- 16 Botón de arranque
- 17 Palanca de freno
- 18 Palanca de autopropulsión
- 19 Regulador de la velocidad
- 20 Interruptor de almacenamiento

## 2 LEA TODAS LAS INSTRUCCIONES.

### ▲ PELIGRO

Esta máquina ha sido diseñada para ser utilizada siguiendo las medidas de seguridad incluidas en este manual. Al igual que con otras máquinas eléctricas, la falta de cuidado o un error por parte del operario puede provocar lesiones graves. Este aparato es capaz de amputar las manos o los pies y de arrojar objetos. Si no se siguen todas las medidas de seguridad podrían producirse lesiones graves o mortales.

### i NOTA

Quando se utilizan cortacéspedes eléctricos, siempre se deben seguir unas medidas de seguridad básicas para reducir el riesgo de incendio, electrocución y/o lesiones. Estas precauciones básicas incluyen lo siguiente:

### 2.1 NIÑOS Y TRANSEÚNTES

Si el operario no está atento a la presencia de niños y transeúntes podrían producirse accidentes trágicos.

- No permita que personas –especialmente niños pequeños– o animales se acerquen a la zona de funcionamiento.
- Extremar las precauciones al aproximarse a esquinas ciegas, puertas, arbustos, árboles u otros objetos que no le dejen ver a niños o transeúntes. Mantenga a los niños, transeúntes, ayudantes y animales domésticos a 30 m (100 pies) como mínimo del cortacésped cuando esté funcionando. Detenga la máquina si alguien entra en el área de trabajo.
- Nunca debe permitir que un niño menor de 14 años utilice el cortacésped. Los usuarios de 14 años o más deben leerse y comprender todo el manual de instrucciones y las medidas de seguridad. Solo las personas responsables familiarizadas con estas medidas de seguridad y su uso correcto deben utilizar esta máquina.

### 2.2 MODO DE EMPLEO GENERAL

- Lea atentamente todo el manual del operario antes de montar o utilizar esta máquina. Antes de utilizar la máquina, lea, comprenda y siga todas las instrucciones en la máquina y en el manual. Familiarícese con los controles y el uso correcto de esta máquina antes de utilizarla. Conserve este manual para su consulta futura y regular.
- No utilice el cortacésped para ninguna otra finalidad diferente a la prevista. Su cortacésped ha sido diseñado para realizar la sola tarea de cortar hierba.
- No fuerce el cortacésped. La utilización del cortacésped a la velocidad de funcionamiento para la que ha sido diseñada le ayudará a efectuar el trabajo de manera más fácil y segura.
- No se estire excesivamente. Mantenga los pies bien apoyados todo el tiempo. Muchas de las lesiones son causadas al pasar el cortacésped por encima del pie al resbalarse o tropezar. Si se resbala y cae podría sufrir lesiones graves. Si siente que pierde el apoyo, suelte la palanca de freno inmediatamente para que la cuchilla deje de girar en pocos segundos.
- Nunca tire del cortacésped hacia usted cuando esté andando. Si quiere hacer retroceder el cortacésped para alejarlo de una pared o alguna obstrucción,

mire primero hacia atrás para evitar tropiezos y siga estos pasos:

- Aléjese del cortacésped dando un paso hacia atrás para extender sus brazos del todo.
- Asegúrese de que tener un buen equilibrio.
- Haga retroceder el cortacésped despacio.
- Antes y durante el retroceso con el cortacésped, deberá mirar hacia atrás y hacia abajo para asegurarse de que no haya niños pequeños ni otras personas.
- No utilice el cortacésped cuando se encuentre bajo los efectos del alcohol o las drogas. Manténgase alerta y preste siempre atención a lo que está haciendo. Utilice el sentido común y no utilice el cortacésped cuando esté cansado.
- Para protegerse los ojos, utilice siempre gafas de seguridad cuando utilice el cortacésped o cuando esté llevando a cabo algún ajuste o reparación. Los objetos que son arrojados al ser golpeados por la unidad pueden causar lesiones oculares graves. Utilice siempre una máscara antipolvo si el trabajo desprende mucho polvo.
- Manténgase alejado siempre de la apertura de descarga. No acerque las manos o los pies a las partes rotativas ni los meta por debajo del chasis de la cuchilla. El contacto con la cuchilla podría causar la amputación de manos y pies.
- Planee el recorrido del cortacésped para no descargar los escombros en las carreteras, las aceras, sobre los transeúntes, etc. Evite también descargar los escombros hacia las paredes u otros obstáculos, dado que podría salir rebotado hacia el operario.
- Para evitar la cuchilla y las lesiones debido a la proyección de objetos, manténgase detrás del asidero.
- Si la tapa de la boca de descarga no está instalada o está dañada, podrían producirse lesiones debido al contacto con la cuchilla o a objetos que sean arrojados.
- Los objetos golpeados por la cuchilla del cortacésped pueden causar lesiones graves. Siempre se debe examinar el césped y retirar cualquier objeto antes de cortarlo.
- Detenga la cuchilla cuando vaya a cruzar paseos de gravilla, aceras o carreteras.
- Si el cortacésped golpea algún objeto, siga estos pasos:
  - Libere la palanca de control para detener el motor.
  - Retire la batería.
  - Examine la unidad en busca de daños.
  - Repare las partes dañadas antes de volver a encender y utilizar el cortacésped.
- Utilice una indumentaria apropiada. No utilice ropa holgada o joyas que puedan quedar atrapadas en las piezas móviles de la herramienta. Se recomienda utilizar gafas de seguridad y calzado apropiado cuando trabaje en exteriores. Utilice calzado resistente, con suelas taqueadas y pantalones y camisas ceñidas. Se recomienda utilizar camisas y pantalones que cubran brazos y piernas, y calzado con punta de acero. Nunca debe utilizar esta máquina con los pies descalzos, con unas sandalias o con unos zapatos resbaladizos o demasiado ligeros (por ejemplo zapatillas de lona).
- Evite los entornos peligrosos. No utilice el cortacésped en lugares húmedos o mojados o cuando llueva.
- Cuando el cortacésped no sea utilizado, deberá guardarlo en un lugar seco y cerrado. Extraiga siempre la batería del cortacésped antes de guardarlo.
- Utilice únicamente la herramienta a plena luz del día o con una iluminación artificial adecuada. Ande a paso normal y no corra nunca cuando trabaje con la máquina.
- Si la unidad empieza a vibrar anormalmente, detenga el motor inmediatamente, saque la batería y compruebe la causa. Las vibraciones generalmente le alertan de que la máquina no funciona correctamente.
- Antes de limpiar la máquina, desatascar o retirar la bolsa colectora, el accesorio de acolchado, o el conducto lateral de descarga, apague el motor y espere hasta que la cuchilla se haya detenido por completo. Solo entonces debe retirar la batería. La cuchilla continúa girando unos segundos después de apagar el motor. Nunca lleve a cabo estas operaciones hasta que esté seguro de que la cuchilla se ha detenido por completo.
- Mantenga los filos de la cuchilla limpios y afilados para asegurar un rendimiento óptimo.
- Revise periódicamente los dispositivos de seguridad y los cables en busca de posibles daños. Si la máquina está dañada, no deberá volver a utilizarla hasta que haya sido reparada por un servicio técnico profesional y autorizado.
- Nunca debe utilizar el cortacésped si la tapa de la boca de descarga, la bolsa colectora, el accesorio de acolchado, el conducto lateral de descarga u otros dispositivos de seguridad no están correctamente instalados o en buen estado. Nunca debe poner el cortacésped en funcionamiento si alguno de sus dispositivos de seguridad está dañado, de lo contrario podría sufrir alguna lesión.
- Utilice solamente las baterías y los cargadores autorizados a continuación. Las baterías y los cargadores no autorizados pueden causar daños en el cortacésped o lesiones al operario.
- No deseche la batería arrojándola al fuego, dado que podría incendiarse o explotar. Revise las normas locales relacionadas con la gestión de

- residuos para información sobre su desecho apropiado.
- No abra ni mutile la batería. Los electrolitos del interior de la batería son corrosivos y pueden causar lesiones en los ojos o la piel al fugarse. Su ingestión puede resultar tóxica.
  - Tenga cuidado durante la manipulación de las baterías para no causar un cortocircuito con materiales conductores como anillos, pulseras, llaves, etc. La batería o el material conductor podrían calentarse en exceso y provocar quemaduras al tocarlos.

## 2.3 TRABAJOS EN PENDIENTES

Las pendientes son un factor importante en los accidentes graves causados por las caídas. El trabajo en pendientes requiere la máxima precaución. No corte el césped en una pendiente si no se siente seguro.

Haga lo siguiente:

- Corte el césped siempre en dirección perpendicular a la cara de la pendiente; nunca en la dirección de la pendiente. Tenga mucho cuidado cuando cambie de dirección en las pendientes.
- Esté atento a agujeros, surcos, piedras, objetos ocultos o montículos que puedan hacerle resbalar o tropezar. La hierba crecida puede ocultar obstáculos.

No haga lo siguiente:

- No corte el césped cerca de desniveles, zanjas o terraplenes; podría perder el apoyo o el equilibrio.
- No corte el césped en lugares con una pendiente superior a 15 grados (mostrado en el calibre de pendiente).
- No corte la hierba mojada. Si no tiene un apoyo seguro, podría resbalar.



## 2.4 SERVICIO Y MANTENIMIENTO

- Compruebe que todas las tuercas, fijaciones y tornillos estén bien apretados para garantizar el buen estado y el funcionamiento seguro de la unidad.
- Nunca quite o modifique los dispositivos de seguridad. Compruebe regularmente que funcionan adecuadamente. Nunca haga algo que pueda interferir con el funcionamiento previsto de un dispositivo de seguridad o que pudiera mermar la protección proporcionada por dicho dispositivo.
- Procure que no se acumule hierba, hojas u otros residuos en la máquina. Espere a que la máquina se enfríe antes de guardarla.
- Nunca haga ajustes o reparaciones con el motor en marcha.
- Saque siempre la batería de los cortacéspedes antes de ajustarlos, limpiarlos o repararlos.

- Revise los componentes colectores de hierba y la tapa del conducto de descarga y reemplácelos con piezas de repuesto del fabricante cuando sea necesario.
- Las hojas de la cuchilla del cortacésped están afiladas y pueden causar cortes. Envuelva las hojas –o utilice unos guantes– y manipúlelas con mucho cuidado.
- Utilice sólo cuchillas de repuesto idénticas.
- Mantenga las etiquetas de instrucciones y seguridad en buen estado, o reemplácelas cuando sea necesario.
- En caso de que se presentara una situación no descrita en este manual, actúe con cautela y sentido común o póngase en contacto con el servicio de atención al cliente.

## 3 SÍMBOLOS EN EL PRODUCTO

Algunos de estos símbolos pueden ser utilizados en esta herramienta. Por favor, estúdielos y aprenda su significado. La adecuada interpretación de estos símbolos le permitirá utilizar la herramienta de un modo más correcto y seguro.

Símbolo	Nombre	Explicación
V	Voltios	Tensión
A	Amperios	Corriente
Hz	Hercios	Frecuencia (ciclos por segundo)
W	Vatios	Potencia
min	Minutos	Tiempo
/min	Por minuto	Revoluciones, golpes, superficie, velocidad, órbitas, etc., por minuto
	Corriente alterna	Tipo de corriente
	Corriente directa	Tipo o característica de la corriente
$n_0$	Velocidad en vacío	Velocidad de rotación al vacío
	Aviso de seguridad	Precauciones a tomar por su seguridad.
	Protección ocular	Durante el uso de este aparato, utilice siempre una protección ocular con pantallas laterales que cumpla la norma ANSI Z87.1.
	ADVERTENCIA --- Condiciones de Humedad	No exponga el producto a la lluvia ni la humedad.

**ES**

Símbolo	Nombre	Explicación
	Leer el manual del usuario	A fin de reducir el riesgo de lesiones, el usuario debe leer y comprender el manual del operario antes de utilizar este producto.
	Mantenimiento de los dispositivos de seguridad	No abra ni retire los dispositivos de seguridad cuando la máquina esté en funcionamiento.
	Mirar hacia atrás al retroceder	Mire hacia abajo y hacia atrás para no tropezar cuando retrocede.
	PELIGRO --- Mantenga las manos y los pies alejados.	Para evitar el riesgo de lesiones, mantenga las manos y los pies alejados de las partes rotativas. No utilice sin la tapa de la boca de descarga o la bolsa colectora instaladas. En caso de daños, deberá sustituirlos inmediatamente.
	PELIGRO --- Los transeúntes deben mantenerse alejados.	No debe cortar el césped cuando haya niños u otras personas cerca.
	PELIGRO --- Algunos escombros podrían ser arrojados.	Retire cualquier objeto que pudiera ser arrojado al aire por la cuchilla. Utilice gafas de seguridad.
	PELIGRO --- Pendientes acusadas.	Extreme las precauciones en las pendientes. No corte el césped en pendientes con una inclinación superior a 15 grados.

## 4 NIVELES DE RIESGO

Las siguientes señales, palabras y significados tienen como fin explicar los niveles de riesgo asociados a este producto.

SÍMBOLO	SEÑAL	SIGNIFICADO
	PELIGRO	Indica una situación de peligro inminente que si no se evita podría causar lesiones graves o la muerte.

SÍMBOLO	SEÑAL	SIGNIFICADO
	ADVERTENCIA	Indica una situación de peligro potencial que si no se evita podría causar lesiones graves o la muerte.
	PRECAUCIÓN	Indica una situación de peligro potencial que si no se evita podría causar lesiones leves o moderadas.
	PRECAUCIÓN	(Sin símbolo de advertencia sobre seguridad) Indica una situación que podría causar daños a la propiedad.

## 5 ELIMINACIÓN DE LA BATERÍA DE MODO ECOLÓGICO



Los siguientes materiales tóxicos y corrosivos se encuentran en la batería utilizada por este aparato: **El ión-litio es un material tóxico.**

### ▲ AVISO

Elimine todos los materiales tóxicos del modo adecuado para evitar la contaminación del medio ambiente. Antes de desechar una batería de ión-litio dañada o agotada, póngase en contacto con la agencia local de eliminación de desechos, o la Agencia Local de Protección del Medio Ambiente para informarse y recibir instrucciones específicas. Lleve las baterías a un punto local de reciclaje y eliminación de desechos, certificado para la eliminación de ión-litio.

**▲ AVISO**

Si la batería se agrieta o rompe, con o sin fugas de líquido, no deberá recargarla ni utilizarla. Deséchela y sustitúyala por una batería nueva. ¡NO INTENTE REPARARLA! Para evitar lesiones y el riesgo de incendio, explosión o descarga eléctrica, y para evitar perjudicar el medio ambiente:

- Cubra los bornes de la batería con cinta aislante fuerte.
- NO intente retirar ni destruir ninguno de los componentes de la batería.
- NO intente abrir la batería.
- Si se produce una fuga, el líquido electrolito es corrosivo y tóxico. El líquido NO debe estar en contacto con su ojos ni su piel, y no debe ingerirlo.
- NO tire esta batería en la basura doméstica de su hogar.
- NO quemar.
- NO colocar donde vayan a parar a un vertedero municipal.
- Llévela a un centro oficial para el reciclaje y la eliminación de desechos.

**6 INSTALACIÓN****▲ AVISO**

No utilice o diseñe accesorios no recomendados por el fabricante.

**▲ AVISO**

No ponga la llave de seguridad o la batería hasta que haya montado todas las partes.

**6.1 DESEMBALAR LA MÁQUINA****▲ AVISO**

Asegúrese de montar correctamente la máquina antes de utilizarla.

**▲ AVISO**

- Si hay alguna pieza dañada, no utilice la máquina.
- Si falta alguna pieza, no utilice la máquina.
- Si falta alguna pieza o está dañada, póngase en contacto con el servicio técnico.

1. Abra el envase.
2. Lea la documentación incluida en la caja.
3. Extraiga todas las piezas desmontadas de la caja.
4. Extraiga la máquina de la caja.
5. Deseche la caja y el envase siguiendo la normativa local.

**6.2 CÓMO DESPLEGAR EL ASIDERO INFERIOR**

*Ilustración 2*

1. Tire de la perilla del asidero y gírela 90°.
2. Despliegue el asidero inferior.
3. Alinee las perillas del asidero con una de las tres posiciones de fijación.
4. Gire la perilla del asidero 90° hasta que quede encajada a uno de los agujeros de fijación.

**i NOTA**

Asegúrese de que ambas perillas del asidero están en la misma posición.

**▲ AVISO**

Procure no dañar el cable cuando pliegue o despliegue el asidero.

**6.3 INSTALACIÓN DEL ASIDERO SUPERIOR**

*Ilustración 3*

1. Alinee los agujeros del asidero superior y el asidero inferior.
2. Inserte los tornillos por los agujeros.
3. Apriete las perillas en los tornillos.
4. Haga lo mismo con el otro lado.

**6.4 INSTALACIÓN DE LA BOLSA COLECTORA DE HIERBA**

*Ilustración 4*

1. Retire el accesorio de acolchado.
2. Retire el conducto de descarga lateral.
3. Abra la puerta de la boca de descarga trasera y sujétela en esa posición.
4. Agarre la bolsa colectora del asa y encaje los ganchos en la barra de la puerta.
5. Cierre la puerta de la boca de descarga trasera.

**6.5 INSTALACIÓN DEL ACCESORIO DE ACOLCHADO**

*Ilustración 5*

1. Quite la bolsa colectora.
2. Abra la puerta de la boca de descarga trasera y sujétela en esa posición.
3. Sujete el accesorio de acolchado por su asa e insértelo en el conducto de descarga.
4. Cierre la puerta de la boca de descarga trasera.

## 6.6 INSTALACIÓN DEL CONDUCTO DE DESCARGA LATERAL

Ilustración 6

### ▲ PRECAUCIÓN

No instale la bolsa colectora de hierba cuando utilice el conducto de descarga lateral.

- Mantenga el accesorio de acolchado instalado.

1. Abra la puerta del conducto de descarga lateral y sujétela.
2. Alinee los recesos del conducto de descarga lateral debajo del pivote.
3. Cierre la puerta del conducto de descarga lateral.

## 6.7 AJUSTE DE LA ALTURA DE LA CUCHILLA

La cuchilla de la máquina puede ajustarse a diferentes alturas.

Ilustración 7

1. Tire de la palanca de ajuste de la altura hacia atrás para aumentar la altura de la cuchilla.
2. Tire de la palanca de ajuste hacia delante para disminuir la altura de la cuchilla.

## 6.8 INSTALACIÓN DE LA BATERÍA

Ilustración 8

### ▲ AVISO

- Reemplace la batería o el cargador si llegan a dañarse.
- Pare la máquina y espere a que el motor se detenga antes de instalar o desinstalar la batería.
- Lea, comprenda y siga las instrucciones de la batería y el cargador.

### i NOTA

La máquina incluye un compartimento para guardar la batería.

1. Abra la tapa del compartimento de la batería.
2. Alinee las nervaduras de la batería con las ranuras del compartimento.
3. Introduzca la batería en el compartimento hasta que quede encajada en su sitio.
4. Cuando escuche un clic, la batería estará instalada.
5. Cierre el compartimento de la batería.

### i NOTA

El motor sólo se pondrá en marcha cuando inserte la llave de seguridad.

## 6.9 RETIRE LA BATERÍA

Ilustración 8

1. Abra la tapa del compartimento de las pilas.
2. Retire la llave de seguridad.
3. Mantenga pulsado el botón de liberación de la batería.
4. Retire la batería del aparato.

## 7 MODO DE EMPLEO

### ▲ AVISO

Utilice protecciones oculares durante el trabajo.

## 7.1 CÓMO PONER LA MÁQUINA EN MARCHA

Ilustración 9

1. Inserte la llave de seguridad.
2. Mantenga pulsado el botón de encendido.
3. Mientras presiona el botón de encendido, tire de la palanca de freno en la dirección del asidero.
4. Suelte el botón de encendido para arrancar la máquina.

### Arranque gradual

Esta batería de litio incluye una función de arranque gradual.

Cuando encienda la máquina, tardará unos 3 segundos en alcanzar la máxima velocidad.

### i NOTA

Si la máquina no se pone en marcha, saque la batería y examine el chasis del cortacésped para asegurarse de lo siguiente:

- No hay hierbas atrapadas en la cuchilla.
- La cuchilla puede girar con libertad al empujarla con la mano.

## 7.2 CÓMO DETENER LA MÁQUINA

Ilustración 9

1. Suelte la palanca de freno para detener la máquina.

### ▲ AVISO

Espere a que la cuchilla se haya detenido del todo antes de volver a arrancar la máquina. No apague y vuelva a encender la máquina al instante.

### ▲ AVISO

Retire siempre la llave de seguridad y la batería cuando termine de trabajar.

### 7.3 CÓMO USAR EL SISTEMA DE AUTOPROPULSIÓN

#### Ilustración 9

1. Ponga la máquina en funcionamiento.
2. Mientras presiona la palanca de freno, empuje la palanca de autopropulsión en la dirección del asidero.
3. Sujete la palanca de freno y la palanca de autopropulsión simultáneamente con su mano derecha.
4. Ajuste el regulador de velocidad con su mano izquierda.
  - Empuje el regulador de la velocidad hacia el símbolo del conejo para aumentar la velocidad.
  - Tire del regulador de la velocidad hacia el símbolo de la tortuga para disminuir la velocidad.
5. Suelte la palanca de autopropulsión para desactivar el sistema de autopropulsión.

### 7.4 CÓMO VACIAR LA BOLSA COLECTORA

1. Detenga la máquina.
2. Retire la llave de seguridad.
3. Retire la batería.
4. Abra la puerta de la boca de descarga trasera y sujétela en esa posición.
5. Agarre la bolsa colectoras del asa y desengánchela de la barra de la puerta.
6. Cierre la puerta de la boca de descarga trasera.
7. Vacíe la bolsa colectoras de hierba.

### 7.5 TRABAJO EN PENDIENTES

#### ▲ AVISO

No corte el césped en pendientes con una inclinación superior a 15°. No corte el césped en una pendiente si no se siente seguro.

#### ▲ AVISO

Desplácese despacio cuando corte el césped en una pendiente.

- No suba o baje por la pendiente cuando corte el césped a través de la cara de la pendiente. Tenga cuidado cuando cambie la dirección en una pendiente.
- Esté atento a agujeros, surcos, piedras y otros objetos ocultos para no sufrir caídas. Retire cualquier obstáculo, como piedras y trozos de ramas.

- Asegúrese de que sus pies tengan un apoyo estable. Si pierde el equilibrio, suelte la palanca de freno inmediatamente.
- No corte el césped en desniveles, zanjas o terraplenes.

### 7.6 CONSEJOS DE USO

- No incline la máquina cuando la arranque.
- No ponga las manos o los pies cerca o debajo de las partes móviles.
- Mantenga el conducto descarga desobstruido.
- No corte la hierba mojada.
- Utilice una altura más elevada de la cuchilla para la hierba espesa o reciente.
- Limpie la parte inferior del chasis del cortacésped después de usarlo. Retire los restos de hierba, las hojas, la suciedad y demás escombros.

## 8 MANTENIMIENTO

### ▲ AVISO

Antes de llevar a cabo cualquier tarea de mantenimiento, retire la batería y la llave de seguridad de la máquina.

### ▲ AVISO

Mantenga el motor y la batería sin restos de hierbas, hojas o demasiada grasa.

### ▲ PRECAUCIÓN

Utilice solamente piezas de repuesto autorizadas.

### ▲ PRECAUCIÓN

No permita que las piezas de plástico del aparato estén en contacto con líquidos de frenos, gasolina o productos derivados del petróleo. Los productos químicos pueden dañar el plástico del aparato y hacerlo inservible.

### ▲ PRECAUCIÓN

No aplique disolventes o detergentes fuertes sobre la carcasa de plástico o los componentes.

### 8.1 MANTENIMIENTO GENERAL

- Antes de cada uso, examine la máquina en busca de piezas aflojadas, dañadas o extraviadas, como tornillos, tuercas, pernos o capuchas.
- Apriete bien todos los elementos de fijación y las capuchas.
- Limpie la máquina con un paño seco. No utilice agua.

## 8.2 LUBRICACIÓN

Aplique suficiente lubricante de primera calidad en todos los rodamientos. No es necesaria una lubricación adicional de los rodamientos en condiciones normales de uso.

### ▲ AVISO

No lubrique los componentes de las ruedas, dado que podrían dañarse al trabajar con la unidad.

## 8.3 REEMPLAZO DE LA CUCHILLA

### ▲ AVISO

Utilice solamente cuchillas de repuesto autorizadas.

### ▲ AVISO

Utilice unos guantes resistentes o envuelva las hojas de la cuchilla con un paño cuando vaya a manipularla.

1. Detenga la máquina.
2. Asegúrese de que la cuchilla se haya detenido del todo.
3. Retire la llave de seguridad y la batería.
4. Ponga la máquina de costado.
5. Utilice una pieza de madera para prevenir el movimiento de la cuchilla.
6. Quite el tornillo de fijación y el espaciador con una llave.
7. Retire la cuchilla.
8. Instale la cuchilla nueva. Asegúrese de que las flechas encajan en los agujeros de la cuchilla.
9. Vuelva a poner el tornillo de fijación y el espaciador y apriételes.

## 8.4 GUARDE LA MÁQUINA

- Limpie la máquina antes de guardarla.
- Asegúrese de que el motor no está caliente cuando vaya a guardar la máquina.
- Asegúrese de que la máquina no tiene ninguna pieza suelta ni dañada. Si fuera necesario, siga estos pasos/instrucciones:
  - Sustituya las piezas dañadas.
  - Ajuste los pernos.
  - Hable con el personal de un servicio técnico autorizado.
- Guarde la máquina en un lugar seco.
- Asegúrese de que los niños no se acercan a la máquina.

## 8.5 CÓMO PONER LA MÁQUINA EN POSICIÓN VERTICAL

1. Quite la bolsa colectora.
2. Tire de la perilla del asidero y gírela 90°.
3. Pliegue el asidero.
4. Gire las perillas del asidero 90° para asegurarlo en posición.
5. Ponga la máquina de pie y asegúrese de que los soportes toquen el suelo.

### Interruptor de almacenamiento

La máquina incluye un interruptor de almacenamiento que previene el arranque accidental cuando está en dicha posición.

Es necesario retirar la llave de seguridad y la batería para prevenir un arranque accidental o usos no autorizados. El interruptor de almacenamiento no reemplaza esta función.

## 9 RESOLUCIÓN DE PROBLEMAS

Problema	Causa posible	Solución
El asidero no está bien posicionado.	Los tornillos no están insertados correctamente.	Ajuste la altura del asidero y asegúrese de que las perillas y los pernos estén bien alineados.
La máquina no arranca.	A la batería le queda poca energía.	Cargue la batería.
	Defecto en la palanca de freno.	Reemplace la palanca de freno.
	No se ha insertado la llave de la batería.	Inserte la llave de la batería.
La máquina efectúa cortes de hierba desiguales.	El césped tiene desniveles.	Examine el área donde quiere cortar el césped.
	La altura de la cuchilla no está ajustada correctamente.	Mueva las ruedas a una posición más elevada.
La máquina no acolcha correctamente.	La hierba cortada mojada se adhiere al chasis.	Espere a que la hierba se seque antes de cortarla.
	El accesorio de acolchado no está instalado.	Instale el accesorio de acolchado.

Ilustración 10



Problema	Causa posible	Solución
La máquina no avanza fácilmente al empujarla.	La hierba está demasiado crecida o la altura de la cuchilla es demasiado baja.	Aumente la altura de la cuchilla.
	La bolsa colector y la cuchilla se arrastran por la hierba espesa.	Vacíe la bolsa colector.
La máquina produce muchas vibraciones.	La cuchilla está desequilibrada y desgastada.	Reemplace la cuchilla.
	El eje del motor está torcido.	<ol style="list-style-type: none"> <li>1. Detenga el motor.</li> <li>2. Retire la llave de seguridad y la batería.</li> <li>3. Desenchufe de la fuente de alimentación.</li> <li>4. Revise la unidad en busca de daños.</li> <li>5. Repare la máquina antes de volver a encenderla.</li> </ol>
La máquina se detiene cuando está cortando el césped.	La cuchilla está demasiado baja.	Aumente la altura de la cuchilla.
	La batería está agotada.	Cargue la batería.
	La hierba cortada está adherida al chasis o la cuchilla.	Retire la batería y revise el chasis.
	La temperatura de funcionamiento de la máquina es demasiado elevada.	Enfríe la máquina.

\*Si no puede encontrar soluciones a estos problemas, visite el centro de servicios.

## 10 DATOS TÉCNICOS

Tensión	40 V
---------	------

Velocidad sin carga	2800 RPM
Ajustes de la altura	1 3/8 - 3 3/4" (3,5 - 9,5 cm)
Velocidad de propulsión	2,3-4,44 fps (0,7-1,35 m/s)
Funciones	3 en 1 Capacidad para acolchado, recogida trasera de la hierba y descarga lateral
Peso (sin batería)	29 kg (64 lb)
Modelo de la batería	BAF725 y demás series BAF
Modelo de cargador	Serie CAF o cargador 29842

## 11 GARANTÍA LIMITADA



Greenworks® Por la presente, se garantiza este producto al comprador original en posesión de la prueba de compra por un periodo de tres (3) años contra defectos de material, piezas o mano de obra. Greenworks®, a su propia discreción, reparará o reemplazará todas y cada una de las piezas que se encuentren defectuosas, en base a un uso normal, sin costo alguno para el cliente. Esta garantía es válida para aparatos de los que se ha realizado un uso personal y no han sido alquilados para aplicaciones comerciales/industriales, y que han sido sometidos a un mantenimiento tal y como se indica en las instrucciones del manual del usuario suministrado con el producto nuevo.

### LO QUE NO CUBRE LA GARANTÍA:

1. Cualquier pieza que no funcione debido al uso incorrecto, uso comercial, abusivo, negligencia, accidente, mantenimiento inadecuado, o alteración; o
2. La unidad, si no ha sido utilizada y/o mantenida siguiendo el manual del propietario; o
3. El desgaste normal, excepto según se indica a continuación.
4. Piezas que requieren un mantenimiento rutinario como lubricantes, afilar la cuchilla;
5. El deterioro normal del acabado exterior debido al uso o exposición.

## ASISTENCIA AL USUARIO:

El servicio de garantía está disponible llamando a nuestra línea de asistencia gratuita al 1-888-909-6757.

## GASTOS DE TRANSPORTE:

Los gastos de transporte del traslado de cualquier herramienta eléctrica o accesorio será responsabilidad del comprador. Es responsabilidad del comprador pagar los gastos de transporte de cualquier pieza enviada para su reemplazo bajo esta garantía, salvo que dicha devolución sea solicitada por escrito por Greenworks®.

## 12 VISTA EN DESPIECE

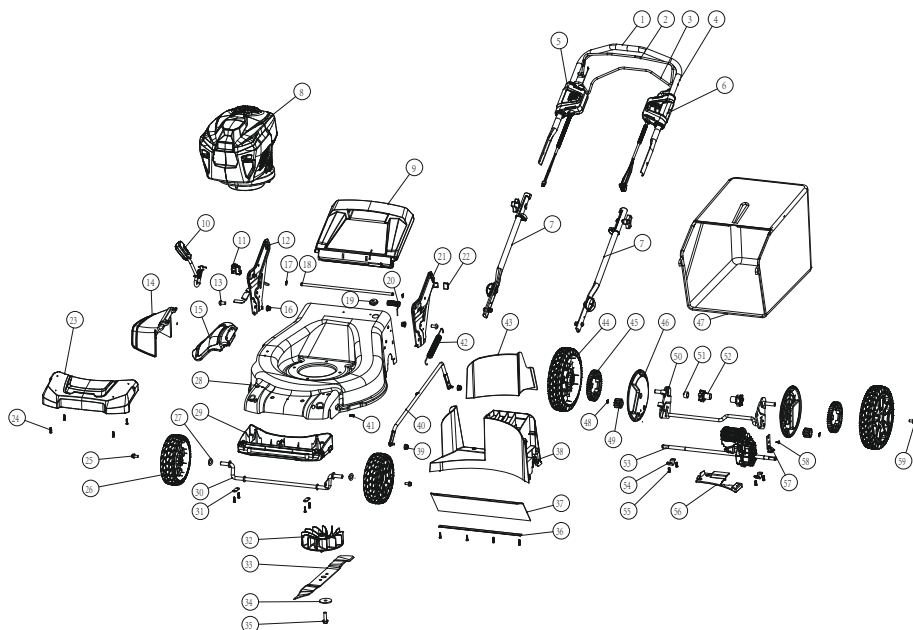

Nº	Nº de pieza	Ctdad.	Descripción
1	342071179	1	Manguito de espuma
2	333013455	1	Palanca de freno
3	333012382C	1	Palanca de autopropulsión
4	332151531B	1	Mango superior
5	311032330A	1	Conjunto de la caja del interruptor
6	311032338	1	Conjunto del regulador de la velocidad
7	311042339	2	Asidero inferior
8	311023455	1	Motor
9	341251179A	1	Cubierta trasera
10	311302338	1	Palanca de ajuste de la altura (torcida)

11	312011560	1	Conjunto del interruptor de almacenamiento
12	333031577BA	1	Soldadura del soporte de ajuste de la altura derecho
13	3221637	4	Perno
14	341241179C	1	Conducto de descarga lateral
15	311201546	1	Conjunto de la tapa del conducto de descarga lateral
16	32910131	4	Tuerca
17	3290506	2	Anilla de seguridad
18	332021179	1	Eje de la cubierta trasera
19	341061577	1	Tapón de goma
20	332111179	1	Muelle de torsión de la tapa trasera
21	333041519D	1	Soporte de ajuste de altura izquierdo
22	342031179	2	Taco de goma
23	311091179M	1	Paragolpes
24	32204113D	30	Tornillo
25	32202390A	2	Perno
26	341281179A	2	Conjunto de la rueda de 8"
27	332211179	2	Arandela
28	333013431A	1	Chasis
29	341021179B	1	Panel frontal
30	311021179	1	Eje frontal 21"
31	33307470	2	Compresión del eje
32	341191179-1	1	Ventilador
33	333041179D	1	Cuchilla
34	333021527	1	Arandela de fijación
35	322011179AC	1	Perno
36	332041179	1	Tablero de presión de la protección trasera
37	342011179	1	Rejilla trasera
38	341033431	1	Panel trasero
39	3220343	2	Tuerca
40	332081531	1	Barra de ajuste de la altura
41	3220951D	7	Tornillo
42	332011179	1	Muelle del ajuste de la altura
43	341043431	1	Accesorio para acolchado
44	341031531A	2	Conjunto de la rueda de 10"
45	341041531	2	Engranaje grande
46	341021531AD	2	Tapa antipolvo
47	312011179Q	1	Conjunto de la bolsa colectora de hierba
48	32905302A	4	Anillo elástico del eje
49	332071531	2	Engranaje pequeño

# Español

ES

50	311083431	1	Soldadura del eje trasero
51	321011531	2	Rodamiento
52	341221531	2	Carcasa del rodamiento
53	311153455	2	Conjunto del reductor
54	332131531	2	Tablero de presión
55	322051505	17	Tornillo
56	341063431	1	Cubierta antipolvo de la caja de engranajes
57	333053431	1	Soporte del reductor
58	322051555	2	Tornillo
59	32202390A	2	Perno

**Greenworks Tools**  
**PO Box 1238**  
**Mooresville, NC 28115**