

greenworks[®]

GK60L00
GK60L821

EN GO-KART

OPERATOR MANUAL

FR KART

MANUEL D'OPÉRATEUR

ES KART

MANUAL DEL OPERADOR



OVC917

www.greenworkstools.com

1	Introduction.....	4	4.3	Light on/off.....	14
1.1	Product description.....	4	4.4	Speaker function.....	14
1.2	Intended use.....	4	4.5	Drive the product.....	14
1.3	Overview.....	4	4.6	Drive uphill/downhill.....	15
1.4	Hardware list (not actual size).....	5	4.7	Stop the product.....	15
1.5	Symbols on the product.....	6	4.8	Park the product.....	16
1.6	California Proposition 65.....	6	5	SMARTg home application.....	16
2	Safety.....	6	5.1	Connect to the app.....	16
2.1	Safety definitions.....	6	6	Maintenance.....	16
2.2	Important safety instructions.....	7	6.1	Maintenance schedule.....	17
2.3	FCC Requirement.....	8	6.2	Clean the product.....	17
3	Assembly.....	8	6.3	Clean the battery and battery charger... 17	
3.1	Install the steering wheel.....	8	7	Transportation, storage and disposal.....	17
3.2	Install the seat.....	9	7.1	Transportation.....	17
3.3	Install the belt.....	9	7.2	Storage.....	18
3.4	Install the brush guard.....	10	7.3	Disposal of the battery, battery charger, and product.....	18
3.5	Install the rack.....	10	8	Error codes.....	18
3.6	Install the taillight.....	10	9	Technical data.....	19
3.7	Install the safety net.....	11	10	Limited warranty.....	19
3.8	Install the dust covers.....	11			
4	Operation.....	11			
4.1	Before driving.....	11			
4.2	Start the product.....	14			

1 INTRODUCTION

1.1 PRODUCT DESCRIPTION

This product is a battery-operated go-kart with an electric motor. We are committed to continuously improving our products, and reserve the right to modify the design and appearance without prior notice.

1.2 INTENDED USE

This is a recreational vehicle designed for off road use only. Please check and consult your local state or territory laws and regulations on where you may operate this vehicle.

1.3 OVERVIEW

Go-kart

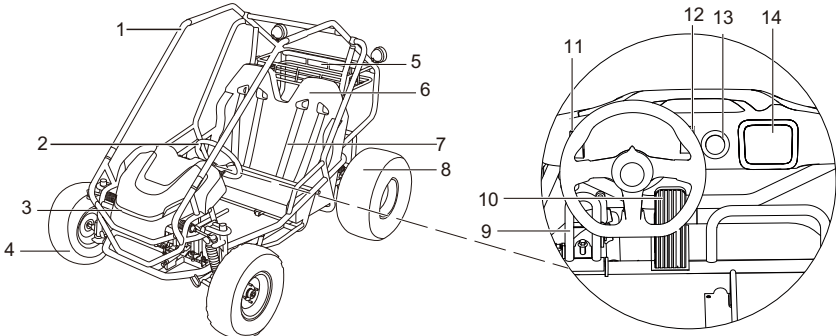

- | | | | |
|---|----------------|----|---------------------------|
| 1 | Brush guard | 8 | Rear wheel |
| 2 | Steering wheel | 9 | Brake pedal (left) |
| 3 | Headlight | 10 | Accelerator pedal (right) |
| 4 | Front wheel | 11 | Gear shift switch |
| 5 | Rack | 12 | Light switch |
| 6 | Seat | 13 | Start button |
| 7 | Seat belt | 14 | Display |

Display

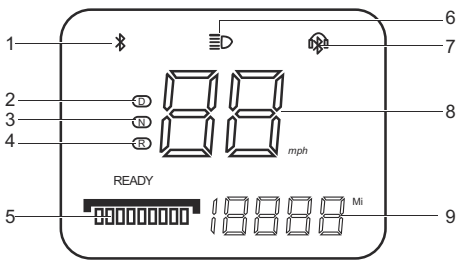



- | | | | |
|---|-------------------------|---|---|
| 1 | Bluetooth | 6 | Headlight |
| 2 | Drive mode | 7 | Bluetooth speaker |
| 3 | Neutral mode | 8 | Speed |
| 4 | Reverse mode | 9 | Trip distance/total distance/error code |
| 5 | Battery level indicator | | |

1.4 HARDWARE LIST (NOT ACTUAL SIZE)



Toolkit

Name	Tool	Millimeter	Inch Approximations
No. 8-10	Open-End Wrench	8-10	~ 5/16-3/8
No. 12-14	Open-End Wrench	12-14	~15/32-9/16
No. 13-15	Open-End Wrench	13-15	~1/2-19/32
No. 17-19	Open-End Wrench	17-19	~21/32-3/4
No. 5	Hex Key	5	~3/16
No. 6	Hex Key	6	~7/32
No. 10	T-Socket Wrench	10	~3/8





Steering wheel installation (Bag A)

Name	Quantity	Picture
M6 x 16 mm bolt	3	
M6 nut	3	





Seat installation (Bag B)

Name	Quantity	Picture
M8 x 40 mm flange bolt	2	
M8 nut	2	









Brush guard installation (Bag C)

Name	Quantity	Picture
Plug	4	
Concave spacer	4	
M8 x 50 mm flange bolt (long bolt)	4	
M8 x 20 mm flange bolt (short bolt)	20	

Rack installation (Bag D)

Name	Quantity	Picture
Concave spacer	2	
M8 x 45 mm flange bolt (long bolt)	2	
M8 x 20 mm flange bolt (short bolt)	4	
M8 nut	6	

1.5 SYMBOLS ON THE PRODUCT

Symbol	Explanation
	Waterproof level
	Direct current
	Important safety precautions.
	Carefully read and understand instructions before operating the product and follow all warnings and safety instructions.
	Warning. Electric shock hazard.
	Never permit children under age 14 to operate this product. Operation by children under the age of 14 increases the risk of severe injury or death. Adult supervision required for children under the age of 16.
	Always use a helmet and protective gear.
	Never use on public roads.
	Never use with drugs, medication, alcohol or other substances.

1.6 CALIFORNIA PROPOSITION 65

▲ WARNING

THIS PRODUCT CONTAINS OR EMITS A CHEMICAL KNOWN TO THE STATE OF CALIFORNIA TO CAUSE CANCER OR BIRTH DEFECTS OR OTHER REPRODUCTIVE HARM.

2 SAFETY

2.1 SAFETY DEFINITIONS

Warnings, cautions, and notes are used to point out especially important parts of the manual.

▲ WARNING

THERE IS A RISK OF INJURY OR DEATH FOR THE OPERATOR OR BYSTANDERS, IF THE INSTRUCTIONS IN THE MANUAL ARE NOT OBEYED.

▲ CAUTION

THERE IS A RISK OF DAMAGE TO THE PRODUCT, OTHER MATERIALS, OR THE ADJACENT AREA, IF THE INSTRUCTIONS IN THE MANUAL ARE NOT OBEYED.

Note: Used to give more information that is necessary in a given situation.

2.2 IMPORTANT SAFETY INSTRUCTIONS

▲ WARNING

READ ALL SAFETY WARNINGS AND ALL INSTRUCTIONS. FAILURE TO FOLLOW THE WARNINGS AND INSTRUCTIONS MAY RESULT IN ELECTRIC SHOCK, FIRE AND/OR SERIOUS INJURY.

- This product is not a means of transportation. Please obey local laws, regulations, and policies when driving.
- This product is not a toy and could be hazardous to operate. greenworks is not responsible for injuries or damage caused by a driver's inexperience or failure to follow the instructions in this user manual or in the new driver tutorial.
- Remember as with any mode of transportation, that whenever you drive the product, you risk injury or death from loss of control, collisions, and falls. You can reduce the risk by following all the instructions and warnings in this manual.
- This product contains small parts which can create a choking hazard. Keep small children away from the product.

Who should not drive

- Anyone under the influence of drugs, medication, alcohol or other substances.
- Children under the age of 14.
- Anyone with a condition that advises against engaging in strenuous physical activity.
- Anyone who is extremely fatigued or has balancing issues.
- Anyone whose weight is outside the stated limits (see **Technical data**).
- Anyone who is hearing impaired and/or cannot hear important auditory cues while driving.
- Children under the age of 16 should only drive under adult supervision.

Areas to avoid driving:

- When entering public spaces, always comply with local laws and regulations.
- Do not drive on roadways, near motor vehicles, pedestrians, bicyclists, animals, on or near steep inclines or steps, curbs, near swimming pools, through puddles, or other bodies of water. Use caution when driving in areas with trees, posts, or fences. You must leave sufficient space between you and any item to be able to safely pass them.
- Do not drive at night or in poor visibility conditions.
- Do not drive on any ramp or incline that exceeds 12°.
- Do not drive indoors.
- Do not drive in the snow, rain, or on roads that are wet, icy, or that are slippery for any reason. Do not drive over obstacles. Doing so could result in a loss of balance or traction and could cause a collision.
- This product is not intended for use at elevations greater than 2000 m above sea level.

Battery product use and care

- **Recharge only with the charger specified by the manufacturer.** *A charger that is suitable for one type of battery pack may create a risk of fire when used with another battery pack.*
- **Use the product only with specifically designated battery packs.** *Use of any other battery packs may create a risk of injury and fire.*
- **When battery pack is not in use, keep it away from other metal objects, like paper clips, coins, keys, nails, screws, or other small metal objects, that can make a connection from one terminal to another.** *Shorting the battery terminals together may cause burns or a fire.*

- **Under abusive conditions, liquid may be ejected from the battery; avoid contact. If contact accidentally occurs, flush with water. If liquid contacts eyes, additionally seek medical help.** *Liquid ejected from the battery may cause irritation or burns.*
- **Do not use a battery pack or product that is damaged or modified.** *Damaged or modified batteries may exhibit unpredictable behavior resulting in fire, explosion, or risk of injury.*
- **Do not expose a battery pack or product to fire or excessive temperature.** *Exposure to fire or temperature above 130 °C (265 °F) may cause explosion.*
- **Follow all charging instructions and do not charge the battery pack or product outside the temperature range specified in the instructions.** *Charging improperly or at temperatures outside the specified range may damage the battery and increase the risk of fire.*

Maintenance and service

- Be sure the product is powered off before performing any maintenance or when installing or replacing parts.
- Follow all instructions contained in the manual when performing maintenance on the product.
- Do not use high-pressure hose to clean the product.
- Have your product serviced by a qualified repair person using only identical replacement parts. This will ensure that the safety of the product is maintained.
- Never service damaged battery packs. Service of battery packs should only be performed by the manufacturer or authorized service providers.
- Store the product in a location where it is protected from the elements whenever possible. Ultraviolet light from the sun can fade the paint and can cause rubber or plastic parts to become porous or to crack.

SAVE THESE INSTRUCTIONS

2.3 FCC REQUIREMENT

This device complies with part 15 of the FCC Rules. Operation is subject to the following two conditions:

1. This device may not cause harmful interference, and
2. This device must accept any interference received, including interference that may cause undesired operation.

▲ WARNING

ANY CHANGES OR MODIFICATIONS NOT EXPRESSLY APPROVED BY THE PARTY RESPONSIBLE FOR COMPLIANCE COULD VOID THE USER'S AUTHORITY TO OPERATE THE EQUIPMENT AND ITS WARRANTY.

Note: This equipment has been tested and found to comply with the limits for a Class B digital device, pursuant to Part 15 of the FCC Rules. These limits are designed to provide reasonable protection against harmful interference in a residential installation. This equipment generates, uses, and can radiate radio frequency energy, and if not installed and used in accordance with the instructions, may cause harmful interference to radio communications. However, there is no guarantee that interference will not occur in a particular installation. If this equipment does cause harmful interference to radio or television reception, which can be determined by turning the equipment off and on, the user is encouraged to try to correct the interference by one or more of the following measures:

- Reorient or relocate the receiving antenna.
- Increase the separation between the equipment and receiver.
- Connect the equipment into an outlet on a circuit different from that to which the receiver is connected.
- Consult the dealer or an experienced radio/TV technician for help.

3 ASSEMBLY

This section describes how to assemble and adjust the product.

▲ WARNING

CAREFULLY READ AND UNDERSTAND THE SAFETY CHAPTER AND THE ASSEMBLY INSTRUCTIONS BEFORE YOU ASSEMBLE THE PRODUCT.

3.1 INSTALL THE STEERING WHEEL

1. Attach the steering wheel to the steering column.

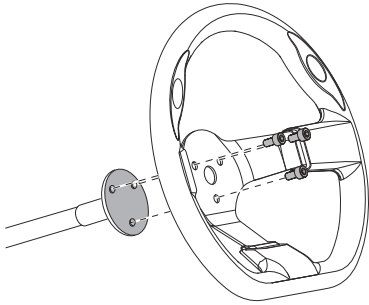

2. Insert the M6 bolts and M6 nuts in Bag A into the steering wheel mounting holes.
3. Use the No.10 open-end wrench to fix the nuts, while using the No.5 hex key to securely tighten the bolts.

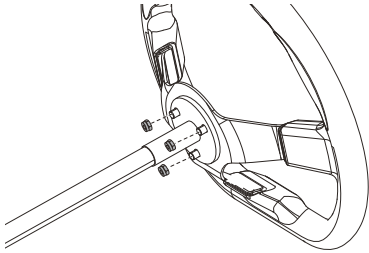

4. Attach the steering wheel cap by snapping into place at the center of steering wheel.

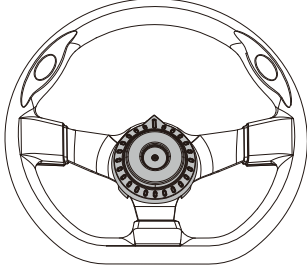

3.2 INSTALL THE SEAT

1. Insert the two barbs, located under the seat, into the two slots, on the frame.

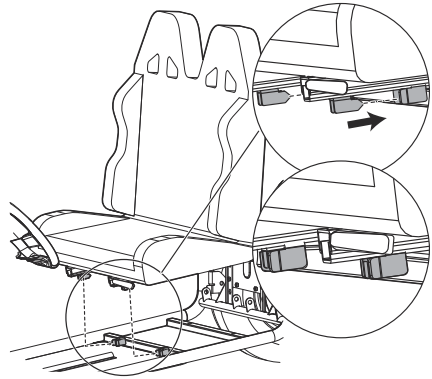

2. Pull up and hold the seat lever to move the seat to its frontmost position, exposing the mounting holes at the rear.

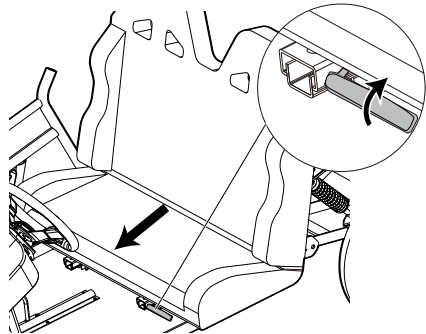

3. Insert two M8 x 40 mm flange bolts and M8 nuts in Bag B through the mounting holes. Use the T-socket wrench to fix the nuts, while using the No.13 open-end wrench to securely tighten the bolts.

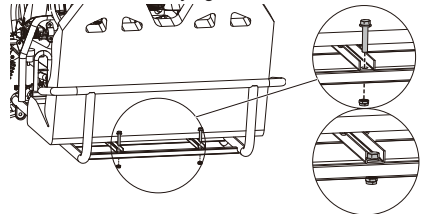

3.3 INSTALL THE BELT

1. Attach the end of the belt to the frame and use a bolt, washer, gasket, and nut to secure it in place (as shown in the figure). Repeat this step on all eight anchorage points.

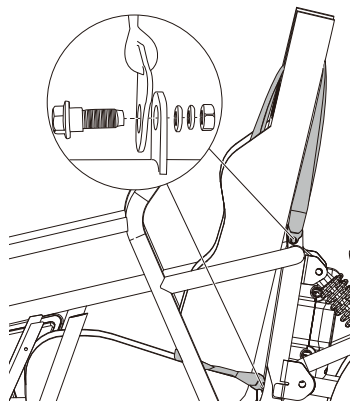
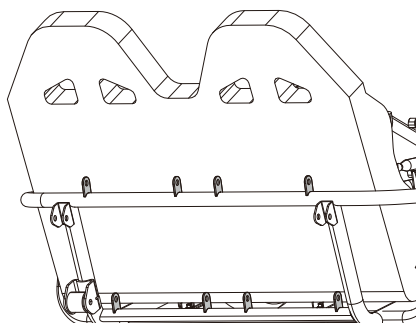

3.4 INSTALL THE BRUSH GUARD

Note: Pay attention to the correct orientation of the left and right main guards. If either the left or right main guards do not align correctly, they are incorrectly positioned and should be switched.

1. Attach the two main guards and screw into place using eight M8 x 20 mm flange bolts (short bolts) in Bag C.

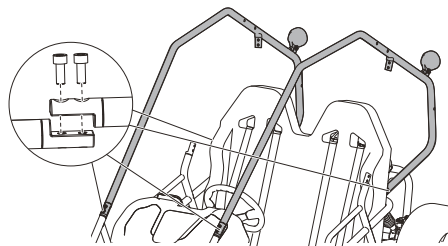

Note: Do not fully tighten the bolts. Keep bolts loose until after the support guards are also in place.

2. Align the rear support guards between the frame and main guard. Screw into place using eight M8 x 20 mm flange bolts (short bolts) in Bag C.

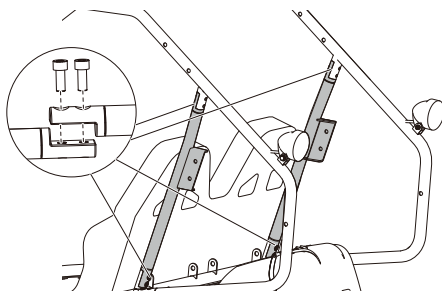

3. Attach the two side support guards and the center support guard into place. Screw into place using four M8 x 50 mm flange bolts (long bolts) in Bag C.

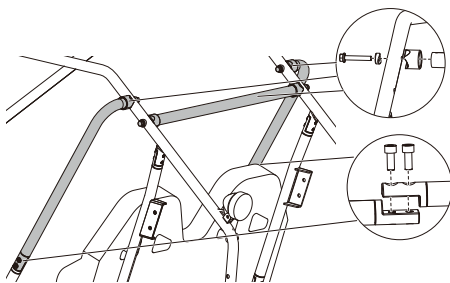

4. Use the No.13 open-end wrench to fix nuts while using the No.10 open-end wrench to tighten all M8*50 mm flange bolts. Then use the No.6 hex key to tighten all M8*20 mm flange bolts.

3.5 INSTALL THE RACK

1. Align the rack to the mounting points on the guard.
2. Screw into place using M8 X 20 mm flange bolts (short bolts), M8 X45 mm flange bolts (long bolts), M8 nuts, and washers in Bag D.

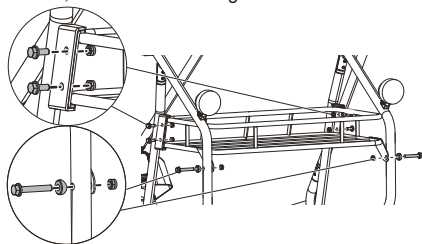

3. Use the No.13 open-end wrench to fix M8 nuts, and use the No.10 open-end wrench to tighten M8 X45 mm flange bolts. Use the No.6 hex key to tighten M8 X 20 mm flange bolts.

3.6 INSTALL THE TAILLIGHT

1. Carefully unwind taillight wiring and grab the taillight plug on the end.

2. Locate the corresponding plug located behind the seat.
3. Ensure that the connectors align correctly before connecting the two plugs together.

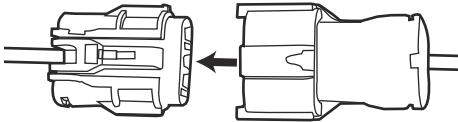

4. Use the 6 rubber straps in the bag to secure the taillight cable along the rear of the brush guards, with 3 rubber straps on each side.

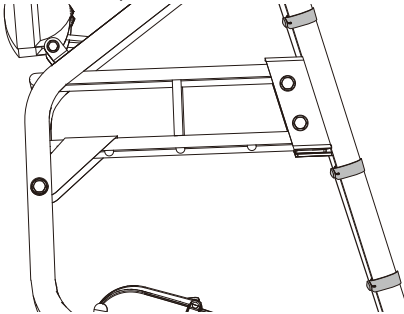

3.7 INSTALL THE SAFETY NET

1. Secure the safety net looping the eleven ends around the guard.

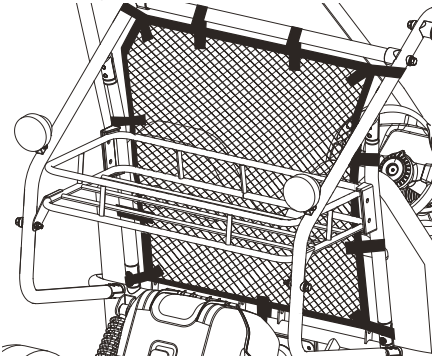

2. Pull the ends through both sides of the buckle securing it into place.

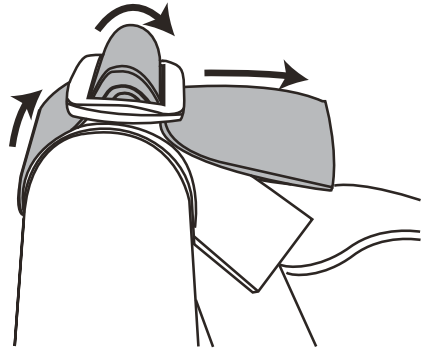

3.8 INSTALL THE DUST COVERS

1. Mount the two smaller dust covers over the front bumper screws.
2. Mount the two larger dust covers over the front wheel hub caps.

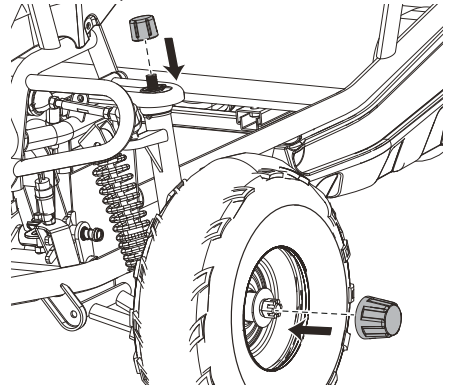

4 OPERATION

This section describes how to operate the product.

▲ WARNING

CAREFULLY READ AND UNDERSTAND THE SAFETY CHAPTER AND OPERATION INSTRUCTIONS BEFORE YOU OPERATE THE PRODUCT.

4.1 BEFORE DRIVING

4.1.1 PRE-DRIVE CHECKLIST

Make sure to check the condition of the product before each drive.

What to check	Check for
Brake	<ul style="list-style-type: none"> • Ensure the brakes work properly. • Ensure brake pedal is not over worn and is correctly positioned.
Steering wheel	<ul style="list-style-type: none"> • Ensure the steering wheel is correctly adjusted and tightened, allowing for proper steering.
Tires	<ul style="list-style-type: none"> • Inflate the tires to the correct PSI before using. Ensure the appropriate tire pressure range is 4-10 PSI/24-68 kpa. • Ensure tires have tread and have no bulges or excessive wear. • Ensure hubs have no obvious wobbles or kinks. • Check that axle nuts are tight. • Look for cracks or leaks.



4.1.2 PERSONAL PROTECTIVE EQUIPMENT

To ensure your safety when operating the product, it is important to dress appropriately, as shown in the picture. Additionally, minors should only operate the product under the supervision of an adult.

You must:

- Wear protective gear
- Tie up any long hair
- Wear a helmet
- Zip up any zippers to avoid any loose articles of clothing
- Wear enclosed protective footwear
- Secure all loose and dangling items as they may become jolted during operations

4.1.3 CONNECT THE BATTERY CHARGER

1. Connect the battery charger to the proper voltage and frequency that is specified on the rating plate.
2. Refer to the Battery Charger Operator Manual for information about how to use the battery charger.

4.1.4 CHARGE THE BATTERY

Refer to the Battery Charger Operator Manual for information about how to use the battery charger.

4.1.5 BATTERY INFORMATION

Refer to the Battery Operator Manual for information about how to use the battery.

4.1.6 CONNECT THE BATTERIES TO THE PRODUCT

Note: Make sure that the batteries are fully charged.

Tip: For optimal product performance, install two batteries at the same time.

1. Pull the latch to unlock the battery compartment lid.

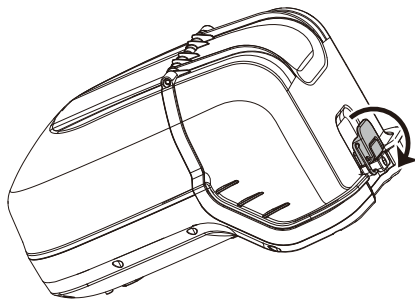

2. Open the battery compartment lid.
3. Push the batteries into the battery compartment. The batteries lock into position when you hear a click.

Note: If the battery does not fit easily into the battery holder, it may not be installed correctly, which can cause damage to the battery and/or the product.

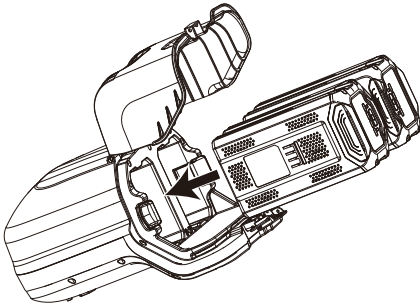

4. Close and lock the battery compartment lid.

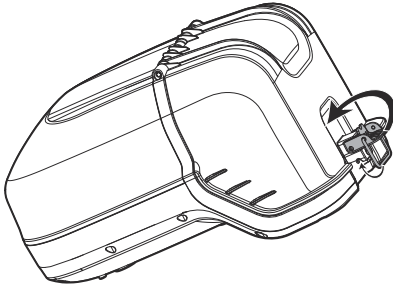

4.1.7 ADJUST THE SEAT

▲ WARNING

FAILURE TO HAVE THE SEAT LOCKED IN POSITION COULD BE HAZARDOUS. THE SEAT COMING LOOSE COULD CAUSE THE OPERATOR TO LOSE CONTROL. NEVER OPERATE THE PRODUCT WITHOUT THE SEAT SECURELY LOCKED IN PLACE.

1. Pull up the seat lever to move the seat forward or backward. Set seat location according to the shape of the driver.

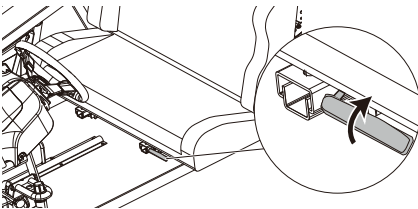

4.1.8 ADJUST AND FASTEN THE SEAT BELTS

▲ WARNING

Driving this product without properly fastened seat belts for the operator and passengers may increase the chance of injury or death in the event of an accident. Never operate or allow a passenger to drive this product without properly fastening the seat belt.

Note: If there is no passenger in the passenger seat, make sure the seat belt on the passenger seat is locked together and secured.

1. Sit on the seat with your back against the backrest.
2. Place the two vertical straps over your shoulders, making sure both sides rest across your chest, and position the horizontal belt above your waist. Adjust the length of the straps if necessary.
 - To tighten, pull the excess strap length through the adjusters until they fit snugly.

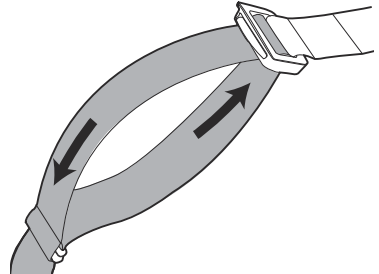

- To loosen, push the adjusters upward, releasing some of the strap lengths until they fit snugly.

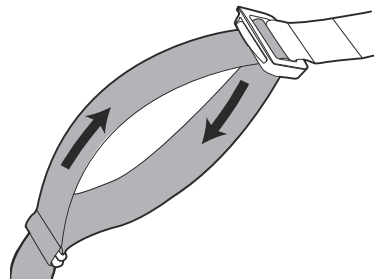

3. Insert the latch plate into the seatbelt buckle, making sure it is fastened correctly.

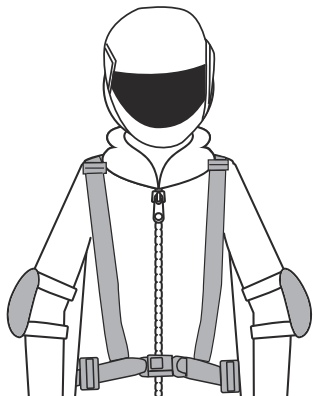

4.2 START THE PRODUCT

1. Press the start button to turn on the product.

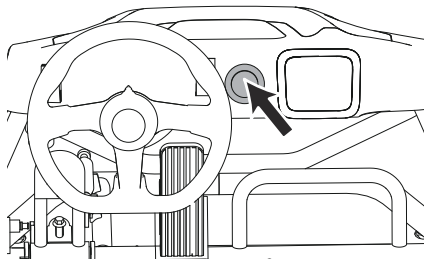

2. Set the gear shift switch to the "D" position.

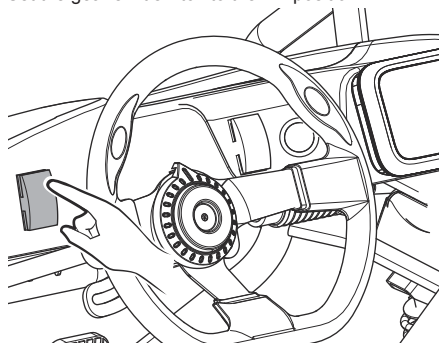

3. Press the brake pedal (left) once to activate the product.

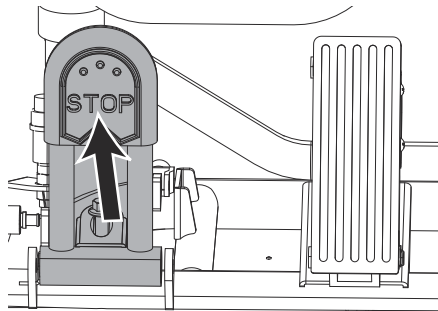

4.3 LIGHT ON/OFF

1. Press the light switch to turn the light on or off.

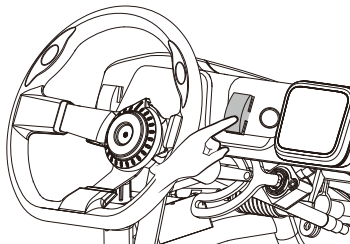

4.4 SPEAKER FUNCTION

With this product, you can enjoy music through your Bluetooth-enabled phone.

1. Turn on the product.
2. Turn on the Bluetooth function on your phone.
3. Choose device GW - ***** to pair.
4. Use your phone to control the volume.

4.5 DRIVE THE PRODUCT

1. Accelerate by lightly pressing the accelerator pedal (right).

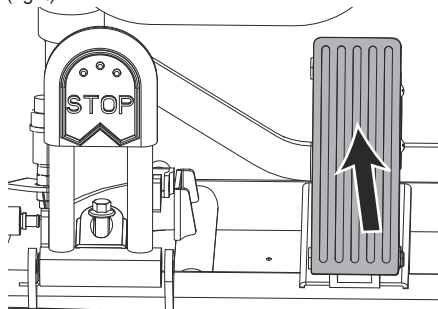

- Decelerate by taking foot off of accelerator (right) and lightly pressing the brake pedal (left).

Note: Do not pump the brake pedal to decelerate.

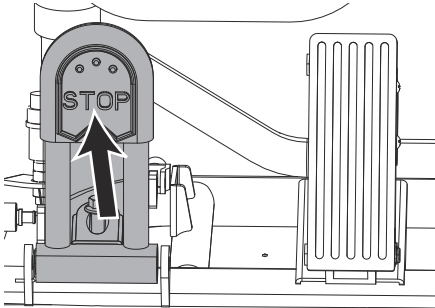

- Steer the product right and left by slightly turning the steering wheel clockwise or counterclockwise.

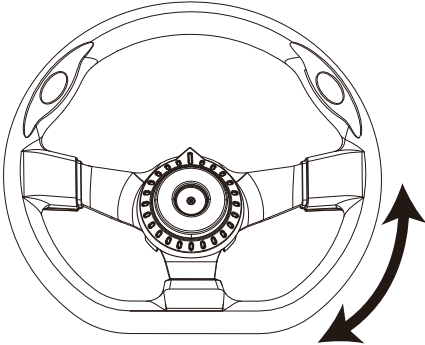

- Reverse by first stopping the product, then setting the gear shift switch to the "R" position. Then lightly press the accelerator pedal to reverse.

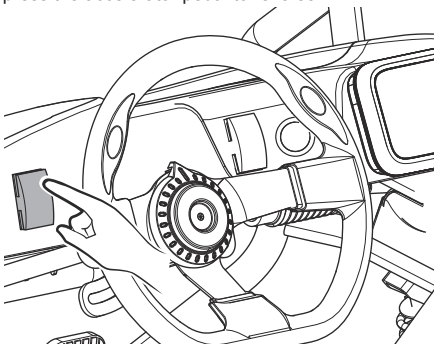

4.6 DRIVE UPHILL/DOWNHILL

▲ WARNING

The maximum slope should not exceed 12°.

Uphill

- Before driving uphill, assess the terrain for steepness, loose or slippery areas, and obstacles.
- Maintain a consistent speed while driving uphill.
- Reduce speed once you reach the top of the slope. If the product cannot reach the top of the slope:
 - Avoid turning the product around while driving, as this may cause it to roll over.
 - Slowly reverse the product while using the brakes.

▲ WARNING

To prevent the product from flipping over, avoid driving it downhill on sharp angles.

Downhill

- Before driving downhill, assess the terrain for steepness, loose, or slippery areas, and obstacles.
- Go straight down the hill. Avoid sharp turns or sudden movements that could cause loss of control.
- Use the brakes to control your speed. Press the brake intermittently to avoid brake overheating.

4.7 STOP THE PRODUCT

- Slightly press the brake pedal until product has completely come to a stop.

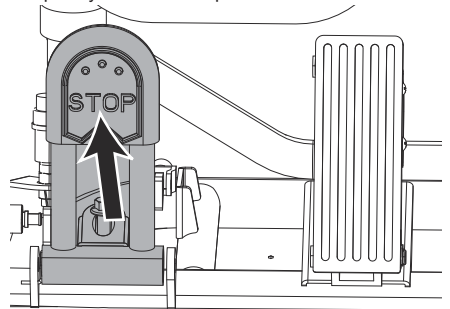

- Set the gear shift switch to the "N" position.

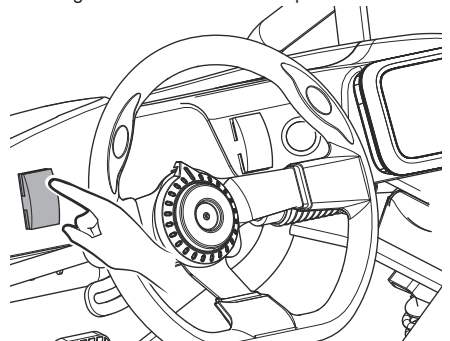

3. Press the battery release button and pull out the batteries.

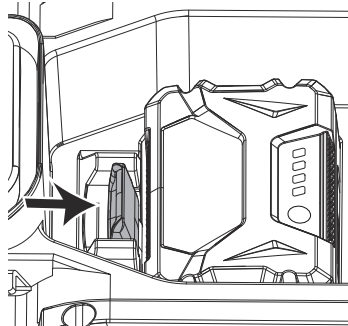

4.8 PARK THE PRODUCT

1. Firmly press and hold the brake pedal to its furthest position.

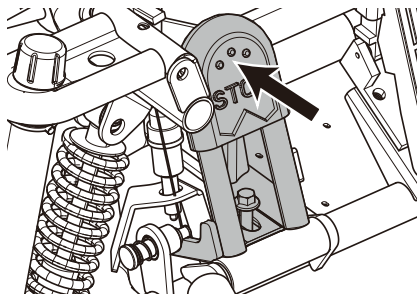

2. Use your finger to push the brake lock pin, located on the left side of the brake pedal.

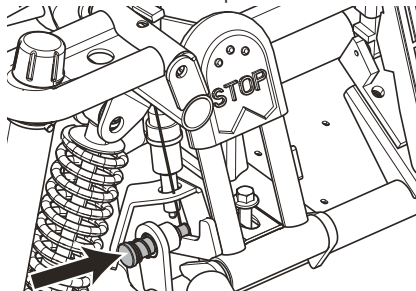

6 MAINTENANCE

- Press the brake pedal to release the brake lock pin and disengage the brake lock.

5 SMARTG HOME APPLICATION

SMARTg Home is a free mobile application that provides additional features for your Greenworks product. These features include extended information about products, product parts and servicing.

5.1 CONNECT TO THE APP

Note: Make sure to complete app set up before your first drive.

1. Download the SMARTg Home app on your mobile device.
2. Register in the SMARTg Home app.
3. Install the battery and turn on your phone's Bluetooth function.
4. Press and hold the brake pedal for 10 seconds.
5. Press the start button while pressing the brake pedal.

Note: Ensure that the Bluetooth function on your device is always enabled while connected to the app.

i IMPORTANT

Carefully read and understand the safety regulations and the maintenance instructions before you clean, repair, or do any maintenance on the product.

▲ WARNING

- Remove battery or batteries from the product before you do any maintenance.
- Failure to follow proper maintenance service, using third-party replacement parts, or modifying/removing components can result in injury to the user.

6.1 MAINTENANCE SCHEDULE

Item	Before each use	First 5 hours of use	First 20 hours of use or 1 month
Brake & acceleration pedals	I	I	
Tires	I		
Steering wheel	I	I	I
Front suspension		I	I
Rear suspension		I	I
Nuts and bolts	I	T	T
Brake fluid	Inspect brake fluid level before each use. Check brake lines and components for leaks. Replace brake fluid every 2 years.		

Note: I = inspect and clean, adjust, replace or lubricate as necessary, T = tighten

It is recommended that this be done by an authorized service center.

6.2 CLEAN THE PRODUCT**▲ CAUTION**

- **KEEP WATER AWAY FROM BATTERY COMPARTMENT WHILE WASHING TO AVOID DAMAGING THE ELECTRICAL COMPONENTS.**
- **DO NOT CLEAN WITH ALCOHOL, GASOLINE, ACETONE, OR OTHER CORROSIVE/VOLATILE SOLVENTS. THESE SUBSTANCES MAY DAMAGE THE EXTERNAL AND INTERNAL STRUCTURE OF YOUR PRODUCT.**
- **DO NOT RUB WITH SANDPAPER OR METAL BRUSH.**

Clean the product after each use with water, neutral detergent, and a soft cloth.

6.3 CLEAN THE BATTERY AND BATTERY CHARGER**▲ WARNING**

DO NOT CLEAN THE BATTERY OR THE BATTERY CHARGER WITH WATER.

- Make sure that the battery and the battery charger and battery compartment are all clean and dry before you insert the battery into the battery charger.
- Clean the battery terminals with a soft and dry cloth.
- Clean the surface of the battery and the battery charger with a soft and dry cloth.

7 TRANSPORTATION, STORAGE AND DISPOSAL**7.1 TRANSPORTATION**

- Any removable (electronic) parts, such as the charger and battery, should always be disconnected before transport.
- Avoid transporting the product in bad weather conditions when possible.
- Properly cover any exposed electronic parts during transport when transport in bad weather conditions cannot be avoided.

- High speeds, along with wind, and rain may force moisture into the electronic components, which can lead to temporary malfunctions or permanent defects.
- In case of malfunction occurring after transport in such conditions, remove the battery and allow all parts to air-dry when you reach your destination.

7.2 STORAGE

1. Turn off the product and remove the batteries.
2. Thoroughly clean the product and then wax the painted parts with a non-abrasive automotive wax.
3. Inflate the tires with correct air pressure. Refer to *PRE-DRIVE CHECKLIST*.
4. Store the product in a covered shed or garage to protect it from dust, dirt and humidity. If the product must be stored outdoors, cover it completely with a waterproof cover.
5. Store the product in a safe place to prevent theft.

7.3 DISPOSAL OF THE BATTERY, BATTERY CHARGER, AND PRODUCT

Symbols on the product or the package of the product mean that the product is not domestic waste. Recycle it at a recycling station for electrical and electronic equipment. This helps to prevent damage to the environment and persons.

Get in touch with your local authorities, domestic waste service, or your dealer for more information about how to recycle your product.

8 ERROR CODES

Error Code	Error Content	Possible Solution
E001	Battery 1 Abnormal	<ul style="list-style-type: none"> • Turn off the product and reinstall the battery. • Please contact after-sales service.
E002	Battery 2 Abnormal	<ul style="list-style-type: none"> • Turn off the product and reinstall the battery. • Please contact after-sales service.
E003	Motor 1 Abnormal	<ul style="list-style-type: none"> • Turn off the product and restart it. • Please contact after-sales service.
E004	Motor 2 Abnormal	<ul style="list-style-type: none"> • Turn off the product and restart it. • Please contact after-sales service.
E005	PMU Communication Abnormal	<ul style="list-style-type: none"> • Turn off the product and restart it. • Please contact after-sales service.
E006	Speed Controller Abnormal	<ul style="list-style-type: none"> • Turn off the product and restart it. • Please contact after-sales service.
E007	Motor Controller Abnormal	<ul style="list-style-type: none"> • Turn off the product and restart it. • Please contact after-sales service.
E008	Display Abnormal	<ul style="list-style-type: none"> • Turn off the product and restart it. • Please contact after-sales service.

9 TECHNICAL DATA

Voltage	60 V
Maximum payload	275 lbs./125 kg
Driver age	14+ years old
Maximum speed limit*	25 mph/40 km/h (Sport mode) 15 mph/24 km/h (ECO mode)
Maximum slope	12°
Battery model**	LB604/LB605/LB606/60BA08/LB6041/LB6051/LB6081 and other BAC series
Charger model	CH60R00 and other CAC series
*You can control the speed limit through the app. Refer to <i>SMARTG HOME APPLICATION</i> .	
**Batteries above 4Ah are recommended.	

The recommended ambient temperature range:

Item	Temperature
Product storage	32°F (0°C) - 113°F (45°C)
Product operation	32°F (0°C) - 113°F (45°C)
Battery charging	39°F (4°C) - 104°F (40°C)
Charger operation	39°F (4°C) - 104°F (40°C)
Battery storage	32°F (0°C) - 113°F (45°C)
Battery discharging	32°F (0°C) - 113°F (45°C)

10 LIMITED WARRANTY

This is a limited warranty provided by the manufacturer of the Greenworks Go-Kart (the "product") to the consumer or End Users (the "Limited Warranty"). This Limited Warranty only and exclusively applies to the Product distributed and/or sold by and/or through Greenworks or Greenworks Dealers.

THIS LIMITED WARRANTY GRANTS YOU SPECIFIC LEGAL RIGHTS, AND YOU MAY ALSO BE ENTITLED TO ADDITIONAL RIGHTS WHICH VARY BETWEEN STATES OR COUNTRIES. THIS LIMITED WARRANTY IS A BINDING LEGAL CONTRACT BETWEEN YOU AND Greenworks AND Greenworks PARTIES (AS DEFINED BELOW). AND IT IS YOUR RESPONSIBILITY TO READ THIS ENTIRE LIMITED WARRANTY AND UNDERSTAND IT BEFORE USE OF THE PRODUCT.

▲ WARNING

USE OF THE PRODUCT BY A PERSON WHO HAS NOT RECEIVED SUFFICIENT PROFESSIONAL TRAINING AND DOES NOT POSSESS NECESSARY EXPERIENCE AND SKILLS MAY CAUSE SEVERE BODILY INJURY OR EVEN DEATH TO SUCH USER OR THE OTHERS. CONTACT DRIVER TRAINING FACILITIES AND ACQUIRE SAFETY DRIVING TRAINING, INSTRUCTIONS OR CERTIFICATIONS, IF ANY, BEFORE USE OF THIS PRODUCT ARE ENCOURAGED. PLEASE READ EACH AND EVERY SECTION OF THIS DOCUMENT CAREFULLY BEFORE USE OF THE PRODUCT. YOU ARE ENCOURAGED TO CONSULT A PROFESSIONAL REGARDING THE INFORMATION PRESENTED HEREIN, PARTICULARLY CONCERNING MATTERS RELATED TO SAFETY, AS WELL AS YOUR LEGAL LEGAL RIGHTS AND RESPONSIBILITIES.

LIMITED WARRANTY PERIOD

This Limited Warranty exclusively applies to defects related to the material or workmanship of the product and its components when they are used under normal conditions. In the event of a defect covered by this Limited Warranty, Greenworks, at its own discretion, will proceed to repair or replace the faulty product or components in accordance with the terms outlined in this Limited Warranty. The Limited Warranty Period begins on the date of the original purchase of the product from Greenworks, an authorized Greenworks reseller, distributor, or an authorized Dealer, all of which may be collectively referred to as 'Greenworks Dealers'.

	Component or Assembly	Scope of Warranty	Warranty Period
1	Motor assembly	Coil burnout, phase loss, demagnetization, short circuit, open circuit, abnormal sound, hub damage, deformation or breakage for manufacturing error or material reasons, etc.	12 months
2	Controller	Non-recoverable performance failure or manufacturing error or material reasons	18 months
3	Chassis, main guard, center support guard, side support guard, center support guard, lower rocker arm, harness press plate, rear swing frame, battery compartment support plate, brake pedal, rear rack, upper rocker arm, steering motor fixed seat, front wheel hub, controller support plate, dashboard mounting plate	Non-recoverable performance failure or manufacturing error or material reasons	18 months
4	Main power cable, accelerator pedal, front LED light, brake switch, headlight switch, gear switch, support shaft, steering machine, steering column, steering wheel, rear disc brake, seat slide rail, taillight, Bluetooth speaker, start button, DC converter, dashboard, parallel plate capacitor	Non-recoverable performance failure or manufacturing error or material reasons	6 months
5	brake pump	Oil leakage and failure in effective braking (excluding brake pad)	3 months
6	Front/rear shock absorber assembly	Oil leakage and no damping	3 months
7	Bearing, tire, brake pad, seat, plastic parts, rubber parts, spring, standard fastener, gasket, foam, fabric, and other spare parts not covered in the items listed above	Parts prone to wear and tear	Excluded from the warranty

SITUATIONS NOT COVERED BY LIMITED WARRANTY:

The following situations are not covered by the limited warranty. The user will be responsible for parts and labor.

1. The product is beyond the service limit or scope specified in the operating instructions.
2. The product becomes faulty or damaged due to the user's failure to comply with the proper usage, driving, and maintenance instructions outlined in the operating manual.
3. The product is faulty or damaged due to rain, ice/snow soaking, smoke, drug, chemical corrosion and force majeure (including but not limited to earthquakes, typhoons, fires, floods, social events, group events and violent crimes).
4. The user makes unauthorized modifications, disassembles the product or its components, or disrupts the normal functioning of the product and its parts.
5. The user's installation of non-original or third-party spare parts or accessories, which results in damage to original parts, or unauthorized modifications to the circuit and line configuration, are not covered by this warranty.

6. The product's faults or damages resulting from incidents such as crashes, rollovers, traffic accidents, overloading (i.e. More than two passengers are strictly prohibited), speeding, or other human-related factors during usage are not covered by this warranty.
7. The user fails to provide a valid invoice, purchase record, or the number on the invoice does not match the product.

HELPLINE:

Warranty service is available by calling our toll-free helpline, at 1-855-345-3934.

TRANSPORTATION CHARGES:

Transportation charges for the movement of any power equipment unit or attachments are the responsibility of the purchaser. It is the purchaser's responsibility to pay transportation charges for any part submitted for replacement under this warranty unless such return is requested in writing by Greenworks.

USA address:

Greenworks Tools

P.O. Box 1238, Mooresville, NC 28115

Canadian address:

Greenworks Tools Canada, Inc.

P.O. Box 93095, Newmarket, Ontario, L3Y 8K3

Mexico address:

TECNOLOGIA CAMPO Y JARDIN S.A. DE C.V.

ADMINISTRADORES No. 5336 A, COL. ARCOS DE GUADALUPE, ZAPOPAN , JALISCO , C.P. 45037

1	Introduction.....	23			
1.1	Description du produit.....	23	4.3	Éclairage marche /arrêt.....	34
1.2	Utilisation conforme.....	23	4.4	Fonction de haut-parleur.....	34
1.3	Aperçu.....	23	4.5	Conduire le produit.....	34
1.4	Liste de visserie (pas taille réelle).....	24	4.6	Conduite en montée /descente.....	35
1.5	Symboles figurant sur la machine.....	25	4.7	Arrêt du produit.....	35
1.6	California Proposition 65.....	25	4.8	Stationner le produit.....	35
2	Sécurité.....	25	5	Application SMARTg home....	36
2.1	Définitions de sécurité.....	25	5.1	Connexion à l'application.....	36
2.2	Instructions importantes sur la sécurité.....	26	6	Entretien.....	36
2.3	Exigences de la FCC.....	27	6.1	Programme d'entretien.....	36
3	Assemblage.....	28	6.2	Nettoyage du produit.....	37
3.1	Installation du volant.....	28	6.3	Nettoyage de la batterie et du chargeur de batterie.....	37
3.2	Installez le siège.....	28	7	Transport, entreposage et mise au rebut.....	37
3.3	Installation de la ceinture.....	29	7.1	Transport.....	37
3.4	Installation du pare-broussaille.....	29	7.2	Entreposage.....	37
3.5	Installation du support.....	30	7.3	Mise au rebut de la batterie, du chargeur de batterie et du produit.....	37
3.6	Installer le feu arrière.....	30	8	Codes d'erreur.....	38
3.7	Installation du filet de sécurité.....	30	9	Données techniques.....	38
3.8	Installer les cache-poussière.....	30	10	Garantie limitée.....	39
4	Utilisation.....	31			
4.1	Avant la conduite.....	31			
4.2	Démarrage du produit.....	33			

1 INTRODUCTION

1.1 DESCRIPTION DU PRODUIT

Ce produit est un kart sur batterie doté d'un moteur électrique. Nous nous engageons à améliorer en continu nos produits et nous réservons donc le droit de modifier le design et l'apparence sans préavis.

1.2 UTILISATION CONFORME

C'est un véhicule de loisir conçu uniquement pour un rouler hors-piste. Veuillez vérifier et consulter votre législation locale, d'état ou régionale pour savoir si vous avez le droit d'utiliser ce véhicule.

1.3 APERÇU

Kart

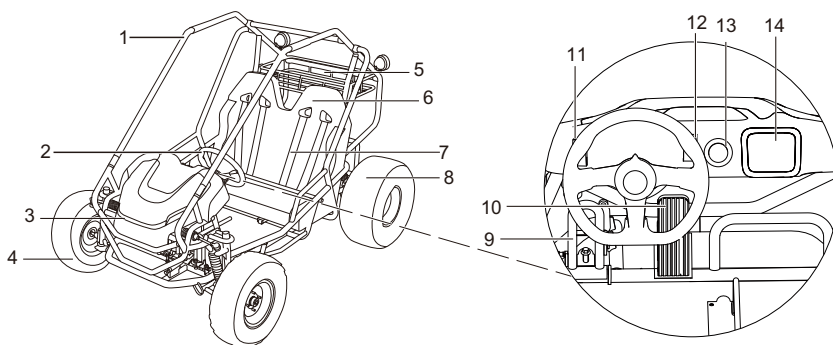

- | | |
|------------------------|--|
| 1 Pare-broussaille | 8 Roue arrière |
| 2 Volant | 9 Pédale de frein (gauche) |
| 3 Phare | 10 Pédale d'accélérateur (droite) |
| 4 Roue avant | 11 Interrupteur de changement de vitesse |
| 5 Support | 12 Interrupteur d'éclairage |
| 6 Siège | 13 Bouton de démarrage |
| 7 Ceinture de sécurité | 14 Affichage |

Affichage

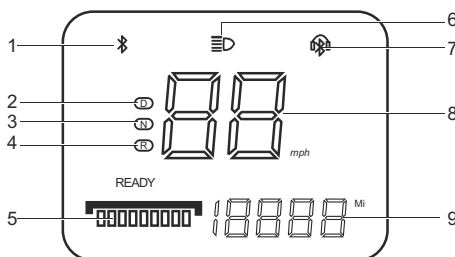



- | | |
|------------------------------------|--|
| 1 Bluetooth | 6 Phare |
| 2 Mode de conduite | 7 Haut-parleur Bluetooth |
| 3 Mode neutre | 8 Vitesse |
| 4 Mode inversé | 9 Distance de trajet /Distance totale /Code d'erreur |
| 5 Indicateur de niveau de batterie | |

1.4 LISTE DE VISSERIE (PAS TAILLE RÉELLE)



Trousse à outils

Nom	Outil	Millimètre	Approximations en pouce
N° 8-10	Clé polygonale	8-10	~ 5/16-3/8
N° 12-14	Clé polygonale	12-14	~15/32-9/16
N° 13-15	Clé polygonale	13-15	~1/2-19/32
N° 17-19	Clé polygonale	17-19	~21/32-3/4
N° 5	Clé hexagonale	5	~3/16
N° 6	Clé hexagonale	6	~7/32
N° 10	Clé à douille en T	10	~3/8



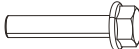

Installation de volant (Sac A)

Nom	Quantité	Image
Boulon M6 x 16 mm	3	
Écrou M6	3	



Installation de siège (Sac B)

Nom	Quantité	Image
Boulon à bride M8 x 40 mm	2	
Écrou M8	2	





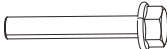



Installation de pare-broussaille (Sac C)

Nom	Quantité	Image
Prise	4	
Espaceur concave	4	
Boulon à bride M8x 50 mm (boulon long)	4	
Boulon à bride M8x 20 mm (boulon court)	20	

Installation de support (Sac D)

Nom	Quantité	Image
Espaceur concave	2	
Boulon à bride M8x 45 mm (boulon long)	2	
Boulon à bride M8x 20 mm (boulon court)	4	
Écrou M8	6	

1.5 SYMBOLES FIGURANT SUR LA MACHINE

Symbole	Explication
IPX4	Niveau d'étanchéité
	Courant direct
	Précautions de sécurité importantes.
	Vous devez avoir lu attentivement et compris les instructions avant d'utiliser le produit et suivre tous les avertissements et instructions de sécurité.
	Avertissement. Risque de décharge électrique.
	Ne laissez jamais un enfant de moins de 14 ans utiliser ce produit. L'utilisation par un enfant de moins de 14 ans augmente le risque de blessures graves, voire mortelles. La supervision d'un adulte est obligatoire pour les enfants de moins de 16 ans.
	Utilisez systématiquement un casque et un équipement de protection.
	N'utilisez jamais sur la voie publique.
	Ne consommez jamais de drogues, médicaments, alcool ou autres substances.

1.6 CALIFORNIA PROPOSITION 65

▲ AVERTISSEMENT

CE PRODUIT CONTIENT OU ÉMET UN PRODUIT CHIMIQUE CONNU DANS L'ÉTAT DE CALIFORNIE COMME ÉTANT UNE CAUSE DE CANCER, DE MALFORMATIONS CONGÉNITALES OU D'AUTRES PROBLÈMES DE REPRODUCTION.

2 SÉCURITÉ

2.1 DÉFINITIONS DE SÉCURITÉ

Les avertissements, précautions et notes mettent l'accent sur des parties spécialement importantes du manuel.

▲ AVERTISSEMENT

L'OPÉRATEUR OU LES BADAUDS SONT EXPOSÉS À UN RISQUE DE BLESSURES, PARFOIS MORTELLES, SI LES INSTRUCTIONS DU MANUEL NE SONT PAS RESPECTÉES.

▲ ATTENTION

LE PRODUIT, LE RESTE DU MATÉRIEL OU LA ZONE ADJACENTE EST EXPOSÉ À UN RISQUE DE DOMMAGES SI LES INSTRUCTIONS DU MANUEL NE SONT PAS RESPECTÉES.

Note : Pour un complément d'information nécessaire dans une situation donnée.

2.2 INSTRUCTIONS IMPORTANTES SUR LA SÉCURITÉ

▲ AVERTISSEMENT

LISEZ TOUS LES AVERTISSEMENTS DE SÉCURITÉ ET TOUTES LES INSTRUCTIONS. LE NON-RESPECT DE CES AVERTISSEMENTS ET INSTRUCTIONS PEUT CAUSER UNE DÉCHARGE ÉLECTRIQUE, UN INCENDIE OU DES BLESSURES GRAVES.

- Ce produit n'est pas destiné au transport. Veuillez respecter la législation, la réglementation et les politiques en vigueur pendant la conduite.
- Ce produit n'est pas un jouet et son utilisation peut être dangereuse. Greenworks décline toute responsabilité pour les blessures et dommages occasionnés par l'inexpérience du pilote ou l'incapacité à suivre les instructions de ce manuel utilisateur ou du tutoriel pour nouveau conducteur.
- N'oubliez pas : comme pour tout mode de transport, dès lors que vous conduisez le produit, vous vous exposez à des blessures, parfois mortelles, suite à une perte de contrôle, une collision ou une chute. Vous pouvez minimiser les risques en respectant l'ensemble des instructions et avertissements de ce manuel.
- Ce produit contient de petites pièces qui peuvent créer un risque d'asphyxie. Maintenez les enfants en bas-âge à l'écart du produit.

Conducteurs déconseillés

- Quiconque sous l'influence de drogues, médicaments, alcools ou autres substances.
- Enfants de moins de 14 ans.
- Quiconque présentant une affection contre-indiquant la pratique d'une activité physique épuisante.
- Quiconque présentant une fatigue extrême ou des problèmes d'équilibre.
- Quiconque dont le poids ne respecte pas les limites énoncées (Voir les **Données techniques**).
- Les personnes malentendantes ou incapables d'entendre des indications sonores importantes pendant la conduite.
- Les enfants de moins de 16 ans doivent conduire uniquement sous la supervision d'un adulte.

Zones de conduite à éviter :

- Lorsque vous accédez à l'espace public, respectez systématiquement l'ensemble de la législation locale.
- Ne conduisez pas sur la route, à proximité des véhicules à moteur, piétons, cyclistes, animaux, pentes ou marches prononcées, trottoirs ou piscines et dans les flaques d'eau ou autres plans d'eau. Soyez prudent en cas de conduite dans des zones comportant des arbres, des poteaux ou des clôtures. Laissez un espace suffisant entre vous et un quelconque élément afin de pouvoir passer à côté en toute sécurité.
- Ne conduisez pas de nuit ou si les conditions de visibilité sont mauvaises.
- Ne conduisez pas sur une rampe ou une pente dépassant 12°.
- Ne conduisez pas à l'intérieur.
- Ne conduisez pas dans la neige, sous la pluie ou sur des routes mouillées, verglacées ou glissantes pour une quelconque raison. Ne conduisez pas par-dessus des obstacles. Vous risqueriez ainsi une perte d'équilibre ou de traction et donc de causer une collision.
- Ce produit n'est pas pensé pour une utilisation à des altitudes supérieures à 2000 m au-dessus du niveau de la mer.

Utilisation et entretien du produit sur batterie

- **Rechargez uniquement avec le chargeur spécifié par le fabricant.** *Un chargeur adapté à un type de bloc-batterie peut créer un risque d'incendie lorsqu'il est utilisé avec un autre bloc-batterie.*

- **Utilisez le produit uniquement avec des bloc-batteries spécialement conçus.** *L'utilisation de tous autres bloc-batteries peut créer un risque de blessure et d'incendie.*
- **Lorsque le bloc-batterie n'est pas utilisé, éloignez-le des autres objets métalliques, comme les attaches trombones, pièces de monnaie, clés, clous, vis ou autres petits objets métalliques, qui peuvent établir une connexion entre deux bornes.** *Le court-circuitage des bornes de la batterie peut provoquer des brûlures ou un incendie.*
- **Dans des conditions abusives, du liquide peut être éjecté de la batterie ; évitez tout contact. En cas de contact accidentel, rincez avec de l'eau. En cas de contact avec les yeux, consultez également un médecin.** *Le liquide s'échappant des batteries peut causer des irritations ou des brûlures.*
- **N'utilisez pas un produit ou un pack-batterie endommagé ou modifié.** *Les batteries endommagées ou modifiées peuvent présenter un fonctionnement imprévisible et provoquer un incendie, une explosion ou un risque de blessure.*
- **N'exposez pas un produit ou un pack-batterie au feu ou à une température excessive.** *L'exposition au feu ou une température supérieure à 265°F (130°C) peut provoquer une explosion.*
- **Suivez toutes les instructions de charge et ne chargez pas le bloc-batterie ou le produit en dehors de la plage de température spécifiée dans les instructions.** *Un rechargement incorrect ou à des températures en dehors de la plage spécifiée peut endommager la batterie et augmenter le risque d'incendie.*

Maintenance et entretien

- Assurez-vous que le produit est hors tension avant d'effectuer une quelconque maintenance ou pour l'installation et le remplacement de pièces.
- Respectez les instructions du manuel pour effectuer la maintenance du produit.
- N'utilisez pas un flexible haute pression pour nettoyer le produit.
- Faites effectuer l'entretien de votre produit par un réparateur qualifié utilisant uniquement des pièces de rechange identiques. Cela garantira le maintien de la sécurité du produit.
- Ne réparez jamais une batterie endommagée. L'entretien d'une batterie ne doit être effectué que par le fabricant ou des fournisseurs de service agréés.
- Entrez le produit à un endroit à l'abri des éléments, dans la mesure du possible. La lumière ultraviolette du soleil peut ternir la peinture et rendre poreuses ou fissurer les pièces en caoutchouc ou en plastique.

CONSERVEZ CES INSTRUCTIONS

2.3 EXIGENCES DE LA FCC

Ce dispositif est conforme à la Partie 15 des règles FCC. Le fonctionnement dépend des deux conditions suivantes :

1. Ce dispositif ne devrait pas causer d'interférence nocive et
2. Cet appareil doit accepter toute interférence reçue, y compris une interférence pouvant provoquer une opération non souhaitée.

▲ AVERTISSEMENT

TOUT CHANGEMENT OU MODIFICATION NON EXPRESSÉMENT APPROUVÉ PAR LA PARTIE RESPONSABLE DE LA CONFORMITÉ POURRAIT ANNULER LE DROIT DE L'UTILISATEUR D'UTILISER L'ÉQUIPEMENT ET SA GARANTIE.

Note : *Cet appareil a été testé et jugé conforme aux limites des appareils digitaux de classe B, en vertu des normes de la Partie 15 du FCC. Ces limites sont conçues pour apporter une protection contre les brouillages préjudiciables dans un quartier résidentiel. Cet appareil génère, utilise, et peut émettre de l'énergie radioélectrique et, s'il n'est pas installé et utilisé conformément aux instructions, il peut provoquer des interférences nuisibles à la réception de la radio communication. Cependant, il n'y a aucune garantie que des interférences ne se produiront pas dans une installation particulière. Si cet équipement provoque des interférences nuisibles à la réception de la radio ou de la télévision, ce qui peut être déterminé en éteignant et en allumant l'équipement, l'utilisateur est encouragé à essayer de corriger ces interférences par une ou plusieurs des mesures suivantes :*

- Réorientez ou déplacez l'antenne de réception.
- Augmentez la distance entre l'appareil et le récepteur.
- Branchez l'appareil dans une prise ou à un réseau différent de celui où le récepteur est branché.
- Consultez le vendeur ou un expert en installation radio/TV pour obtenir de l'aide.

3 ASSEMBLAGE

Cette section décrit la méthode d'assemblage et de réglage du produit.

▲ AVERTISSEMENT

VOUS DEVEZ AVOIR LU ATTENTIVEMENT ET COMPRIS LE CHAPITRE SÉCURITÉ ET LES INSTRUCTIONS D'ASSEMBLAGE AVANT D'ASSEMBLER LE PRODUIT.

3.1 INSTALLATION DU VOLANT

1. Fixez le volant sur la colonne de direction.

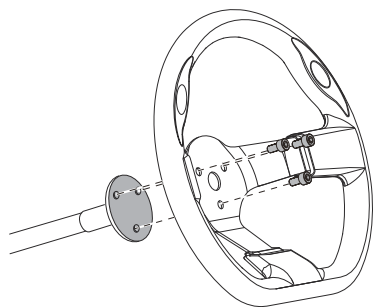

2. Insérez les boulons M6 et les écrous M6 du sac A dans les orifices de montage du volant.
3. Utilisez la clé polygonale N° 10 pour fixer les écrous tout en utilisant la clé hexagonale N° 5 pour serrer fermement les boulons.

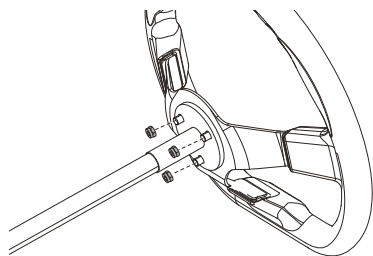

4. Fixez le cache du volant en l'enclenchant au centre du volant.

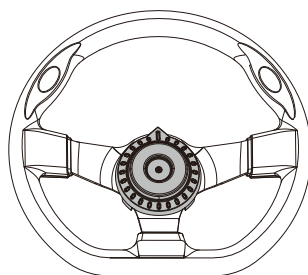

3.2 INSTALLEZ LE SIÈGE

1. Insérez les deux pointes, situées sous le siège, dans les deux fentes du châssis.

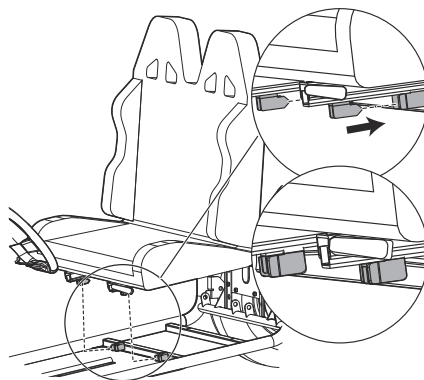

2. Tirez vers le haut le levier de siège sans le relâcher pour amener le siège sur sa position la plus avancée afin d'exposer les orifices de montage à l'arrière.

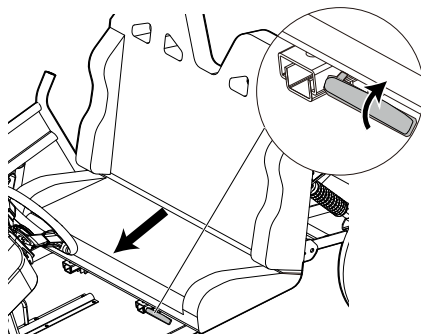

3. Insérez deux boulons à bride M8 x 40 mm avec des écrous M8 du Sac B dans les orifices de montage. Utilisez la clé à douille en T pour fixer les écrous tout en utilisant la clé polygonale N° 13 pour serrer fermement les boulons.

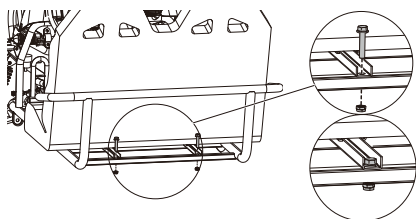

3.3 INSTALLATION DE LA CEINTURE

1. Fixez l'extrémité de la ceinture au châssis et utilisez un boulon, une rondelle, un joint et un écrou pour la fixer en place (comme illustré). Répétez cette étape pour les huit points d'ancrage.

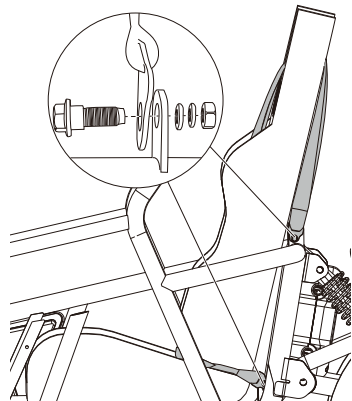
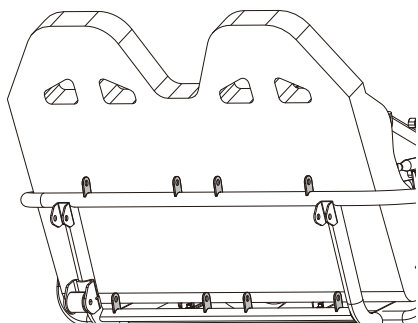

3.4 INSTALLATION DU PARE-BROUSSAILLE

Note : Faites attention à l'orientation correcte des protections principales de gauche et de droite. Si l'une quelconque des protections principales de gauche ou de droite ne s'aligne pas correctement, elles sont mal positionnées et devraient être interverties.

1. Fixez les deux protections principales et vissez-les en place avec huit boulons à bride M8 x 20 mm (boulons courts) du Sac C.

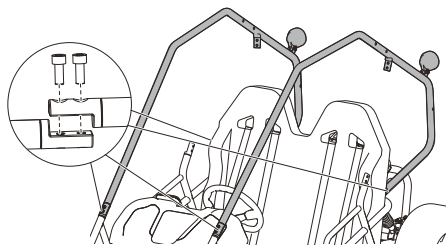

Note : Ne serrez pas les boulons à fond. Laissez les boulons desserrés jusqu'à ce que les protections de support soient aussi en place.

2. Alignez les protections de support arrière entre le châssis et la protection principale. Vissez en place avec huit boulons à bride M8 x 20 mm (boulons courts) du Sac C.

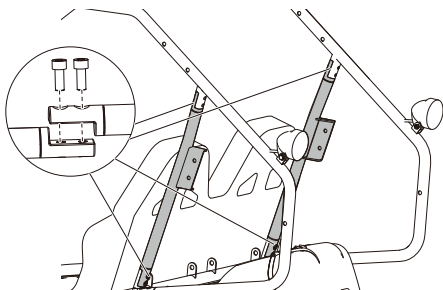

3. Fixez les deux protections de support latéral et la protection de support central en place. Vissez en place avec quatre boulons M8 x 50 mm (boulons longs) du Sac C.

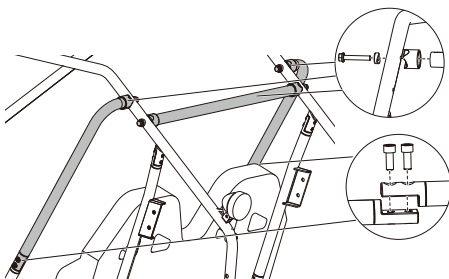

4. Utilisez la clé polygonale N° 13 pour fixer écrous tout en utilisant la clé polygonale N° 10 pour serrer tous les boulons à bride M8*50 mm. Utilisez ensuite la clé hexagonale N° 6 pour serrer tous les boulons à bride M8*20 mm.

FR 3.5 INSTALLATION DU SUPPORT

1. Alignez le support sur les points de montage de la protection.
2. Vissez en place avec les boulons à bride M8 X 20 mm (boulons courts), les boulons à bride M8 X45 mm (boulons longs), les écrous M8 et les rondelles du Sac D.

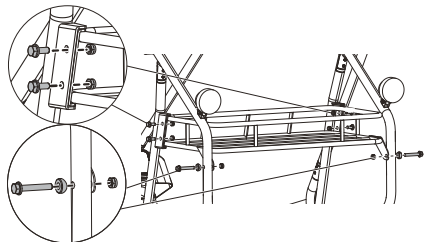

3. Utilisez la clé polygonale N° 13 pour fixer les écrous M8 et utilisez la clé polygonale N° 10 pour serrer les boulons à bride M8 X45 mm. Utilisez la clé hexagonale N° 6 pour serrer les boulons à bride M8 X 20 mm.

3.6 INSTALLER LE FEU ARRIÈRE

1. Déroulez prudemment le câblage du feu arrière et saisissez sa fiche à l'extrémité.
2. Trouvez la fiche correspondante située derrière le siège.
3. Assurez-vous que les connecteurs s'alignent correctement avant de connecter les deux fiches ensemble.

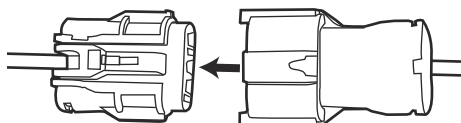

4. Utilisez les 6 sangles en caoutchouc du sac pour fixer le câble de feu arrière le long de l'arrière des pare-broussailles avec 3 sangles en caoutchouc de chaque côté.

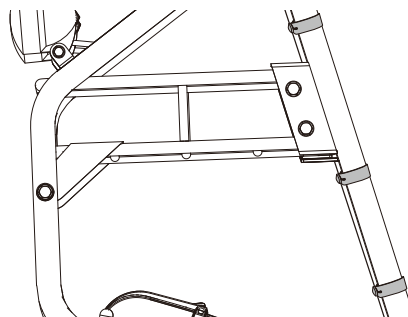

3.7 INSTALLATION DU FILET DE SÉCURITÉ

1. Fixez le filet de sécurité en bouclant les onze extrémités autour de la protection.

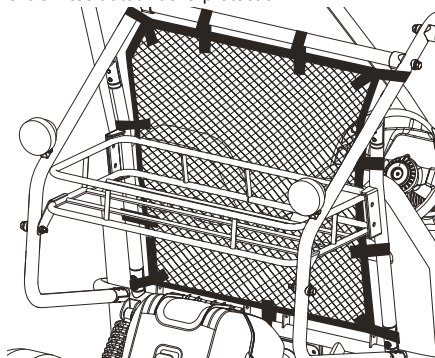

2. Passez les extrémités à travers les deux côtés de la boucle pour fixer en place.

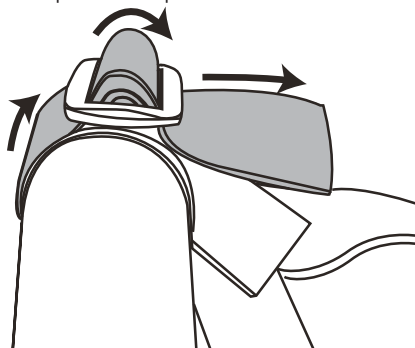

3.8 INSTALLER LES CACHE-POUSSIÈRE

1. Montez les deux plus petits cache-poussièrre sur les vis de pare-chocs avant.

2. Montez les deux plus grands cache-poussière sur les chapeaux de roue avant.

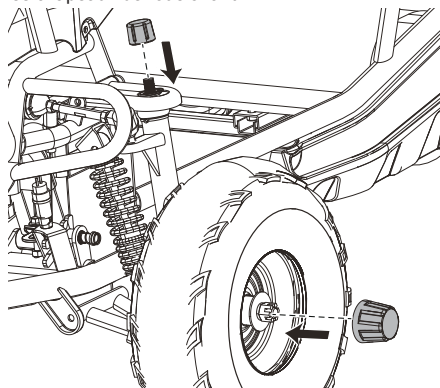

4 UTILISATION

Cette section décrit le mode d'emploi du produit.

▲ AVERTISSEMENT

VOUS DEVEZ AVOIR LU ATTENTIVEMENT ET COMPRIS LE CHAPITRE SÉCURITÉ ET LES INSTRUCTIONS D'UTILISATION AVANT D'UTILISER LE PRODUIT.

4.1 AVANT LA CONDUITE

4.1.1 LISTE DE CONTRÔLE AVANT LA CONDUITE

Assurez-vous de vérifier l'état du produit avant chaque trajet.

Points à vérifier	Rechercher
Frein	<ul style="list-style-type: none"> Assurez-vous que les freins fonctionnent correctement. Assurez-vous que la pédale de frein n'est pas trop usée et est correctement positionnée.
Volant	<ul style="list-style-type: none"> Assurez-vous que le volant est correctement ajusté et serré pour bénéficier d'une bonne direction.

Points à vérifier	Rechercher
Pneus	<ul style="list-style-type: none"> Gonflez les pneus à la pression correcte avant l'utilisation. Assurez-vous que la plage de pression des pneus est de 4-10 PSI/24-68 kpa. Assurez-vous que les pneus ne sont pas lisses et ne présentent pas de gonflements ou d'usure excessive. Assurez-vous que les moyeux ne présentent pas d'oscillations ou déformations évitables. Vérifiez le serrage des écrous d'essieu. Recherchez les fissures et fuites.

4.1.2 ÉQUIPEMENT DE PROTECTION INDIVIDUELLE

Pour assurer votre sécurité en utilisant ce produit, il est important de vous vêtir de manière appropriée comme illustré. En outre, les mineurs devraient pouvoir utiliser le produit uniquement sous la supervision d'un adulte.

Vous devez :

- Porter un équipement de protection
- Attacher les cheveux longs
- Porter un casque
- Fermer les fermetures éclair pour éviter les articles de vêtements défaits
- Portez des chaussures de protection fermées
- Sécurisez tous les éléments desserrés et pendants qui risqueraient d'être projetés durant le travail

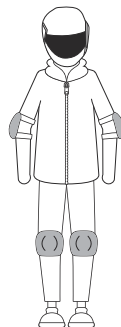

FR

4.1.3 CONNEXION DU CHARGEUR DE BATTERIE

1. Connectez le chargeur de batterie uniquement à la tension et la fréquence spécifiées sur la plaque signalétique.
2. Référez-vous au Manuel opérateur du chargeur de batterie pour le mode d'emploi du chargeur de batterie.

4.1.4 RECHARGEZ LA BATTERIE

Référez-vous au Manuel opérateur du chargeur de batterie pour le mode d'emploi du chargeur de batterie.

4.1.5 RENSEIGNEMENTS SUR LA BATTERIE

Référez-vous au Manuel opérateur de la batterie pour le mode d'emploi de la batterie.

4.1.6 CONNECTER LES BATTERIES AU PRODUIT

Note : Assurez-vous que les batteries sont complètement chargées.

Truc : Pour le summum des performances du produit, installez deux batteries simultanément.

1. Tirez le loquet pour déverrouiller le couvercle du compartiment de batterie.

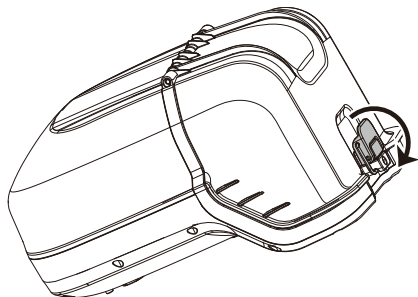

2. Ouvrez le couvercle du compartiment de batterie.
3. Poussez les batteries dans leur compartiment. Les batteries se verrouillent en position lorsque vous entendez un clic.

Note : Si la batterie ne s'ajuste pas facilement dans le support de batterie, il est possible qu'elle soit mal installée ce qui risque d'endommager la batterie ou le produit.

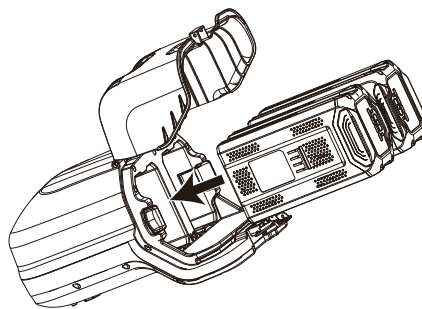

4. Fermez et verrouillez le couvercle du compartiment de batterie.

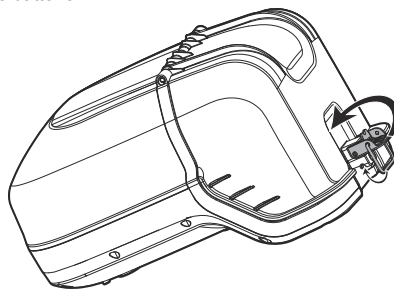

4.1.7 RÉGLER LE SIÈGE

▲ AVERTISSEMENT

UN SIÈGE QUI NE SERAIT PAS EN POSITION VERROUILLÉE EST UNE SOURCE DE DANGER. LA DÉSDOLIDARISATION DU SIÈGE POURRAIT FAIRE PERDRE LE CONTRÔLE À L'OPÉRATEUR. N'UTILISEZ JAMAIS LE PRODUIT SI LE SIÈGE N'EST PAS VERROUILLÉ EN PLACE EN TOUTE SÉCURITÉ.

1. Tirez le levier de siège vers le haut pour faire avancer ou reculer le siège. Réglez la position du siège selon la physiologie du conducteur.

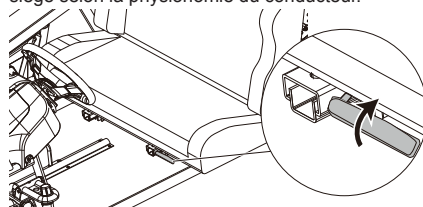

4.1.8 AJUSTER ET SERRER LES CEINTURES DE SÉCURITÉ

▲ AVERTISSEMENT

La conduite de ce produit sans que les ceintures de sécurité ne soient correctement attachées augmente les risques pour l'opérateur et les passagers de blessures graves, voire mortelles, en cas d'accident. N'utilisez jamais et ne laissez jamais un passager conduire ce produit si la ceinture de sécurité n'est pas correctement attachée.

Note : En l'absence de passager dans le siège du passager, assurez-vous que la ceinture de sécurité du siège du passager est verrouillée et fixée.

1. Asseyez-vous sur le siège avec votre dos contre le dossier.
2. Placez les deux sangles verticales sur vos épaules en vous assurant que chaque côté repose sur votre poitrine et positionnez la ceinture horizontale au-dessus de votre taille. Ajustez la longueur des sangles si nécessaire.
 - Pour serrer, tirez l'excès de longueur de sangle à travers les réglers jusqu'à ce que l'ajustement soit ferme.

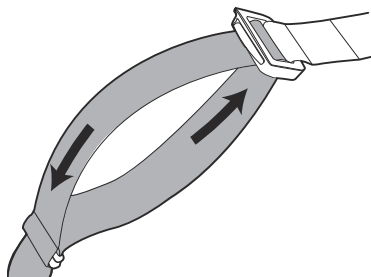

- Pour desserrer, poussez les réglers vers le haut en dégageant une certaine longueur de sangle pour un ajustement ferme.

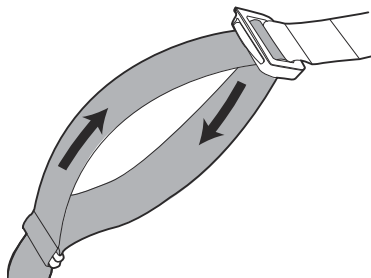

3. Insérez la plaque de verrouillage dans la boucle de ceinture de sécurité en vous assurant de son serrage correct.



4.2 DÉMARRAGE DU PRODUIT

1. Appuyez sur le bouton de démarrage pour allumer le produit.

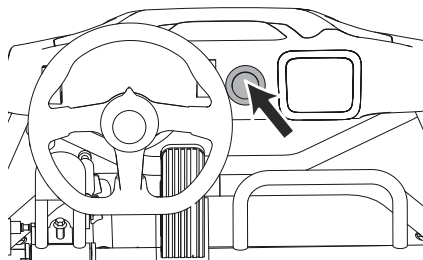

2. Positionnez l'interrupteur de changement de vitesse sur "D".

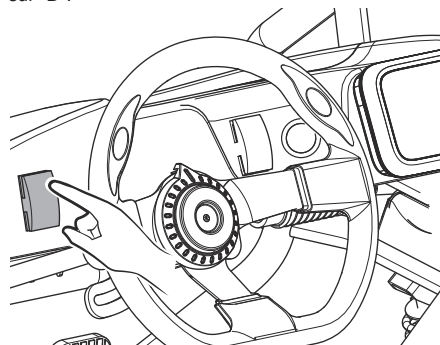

3. Appuyez sur la pédale de frein (gauche) une fois pour activer le produit.

FR

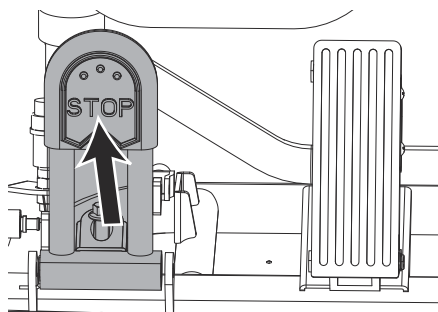

4.3 ÉCLAIRAGE MARCHÉ /ARRÊT

1. Appuyez sur l'interrupteur d'éclairage pour allumer ou éteindre l'éclairage.

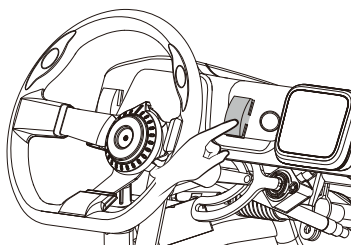

4.4 FONCTION DE HAUT-PARLEUR

Avec ce produit, vous pouvez profiter de la musique avec votre téléphone si le Bluetooth est activé.

1. Allumez le produit.
2. Activez la fonction Bluetooth sur votre téléphone.
3. Choisissez le dispositif GW - ***** à associer.
4. Utilisez votre téléphone pour régler le volume.

4.5 CONDUIRE LE PRODUIT

1. Accélérez en appuyant légèrement sur la pédale d'accélérateur (droite).

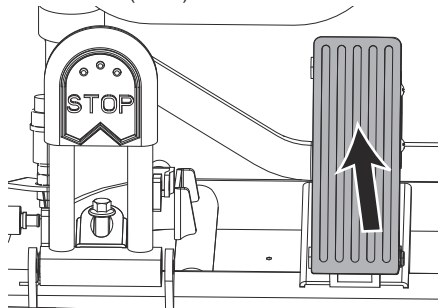

2. Ralentissez en retirant le pied de l'accélérateur (droite) et en appuyant légèrement sur la pédale de frein (gauche).

Note : Ne pompez pas sur la pédale de frein pour ralentir.

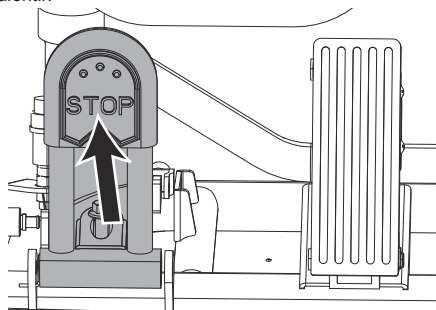

3. Dirigez le produit à droite et à gauche en tournant légèrement le volant dans le sens horaire ou antihoraire.

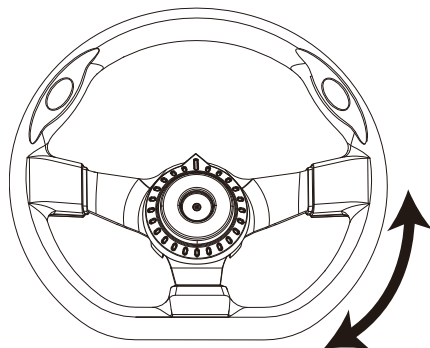

4. Roulez en marche arrière en arrêtant d'abord le produit puis en positionnant l'interrupteur de changement de vitesse sur "R". Puis appuyez sur la pédale d'accélérateur légèrement pour reculer.

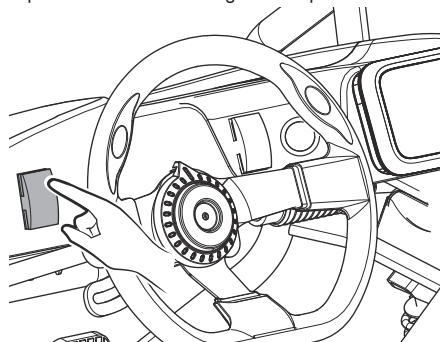

4.6 CONDUITE EN MONTÉE / DESCENTE

▲ AVERTISSEMENT

La pente maximum ne devrait pas dépasser 12°.

Montée

1. Avant de conduire en montée, évaluez le terrain pour déterminer si sa pente est prononcée ou s'il présente des zones meubles ou glissantes, voire des obstacles.
2. Maintenez une vitesse constante pour conduire en montée.
3. Ralentissez en approchant du sommet de la pente. Si le produit ne peut pas atteindre le sommet de la pente :
 - Évitez de faire virer le produit pendant la conduite au risque de provoquer un retournement.
 - Faites reculer lentement le produit tout en utilisant les freins.

▲ AVERTISSEMENT

Pour empêcher un retournement du produit, évitez de conduire en descente selon des angles prononcés.

Descente

1. Avant de conduire en descente, évaluez le terrain pour déterminer si sa pente est prononcée ou s'il présente des zones meubles ou glissantes, voire des obstacles.
2. Allez tout droit jusqu'en bas de la pente. Évitez les virages brusques ou les mouvements soudains pouvant susciter une perte de contrôle.
3. Utilisez les freins pour maîtriser votre vitesse. Appuyez sur le frein de manière intermittente pour éviter qu'il ne surchauffe.

4.7 ARRÊT DU PRODUIT

1. Appuyez légèrement sur la pédale de frein jusqu'à ce que le produit s'arrête complètement.

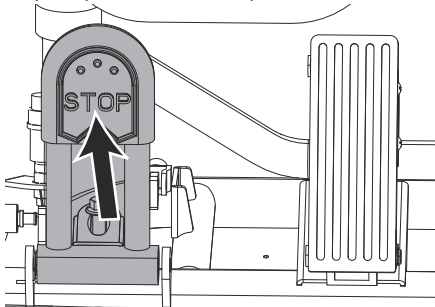

2. Positionnez l'interrupteur de changement de vitesse sur "N".

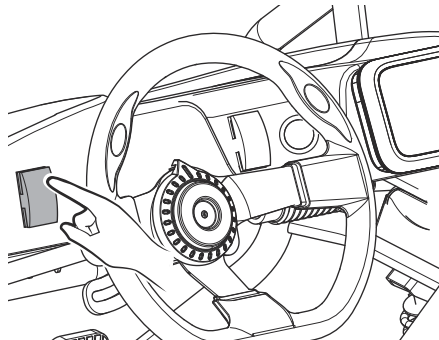

3. Appuyez sur le bouton de déverrouillage de batterie et retirez-les.

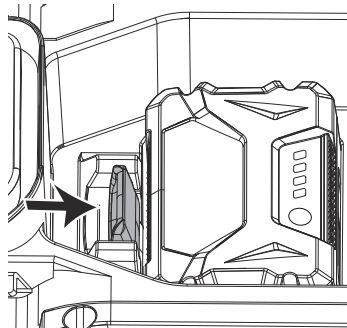

4.8 STATIONNER LE PRODUIT

1. Appuyez sur la pédale de frein fermement sans relâcher jusqu'à sa position maximale.

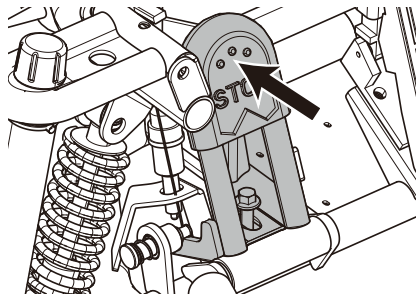

2. Utilisez votre doigt pour repousser la goupille de verrouillage du frein sur la gauche de la pédale de frein.

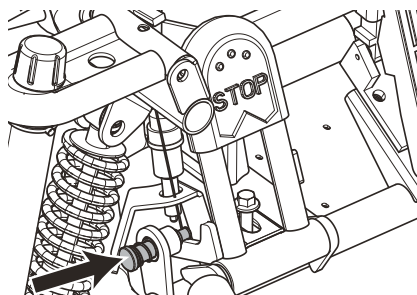

- Appuyez sur la pédale de frein pour libérer la goupille de verrouillage du frein et desserrer le verrou de frein.

5 APPLICATION SMARTG HOME

SMARTg Home est une application mobile gratuite qui offre des fonctionnalités additionnelles pour votre produit Greenworks. Ces fonctionnalités incluent des

6 ENTRETIEN

i IMPORTANT

Vous devez avoir lu attentivement et compris les règles de sécurité et les instructions de maintenance avant de nettoyer, de réparer ou d'effectuer des travaux de maintenance sur le produit.

▲ AVERTISSEMENT

- Retirez la ou les batteries du produit avant d'effectuer une quelconque maintenance.
- Le non-respect des procédures de maintenance correctes, l'usage de pièces de rechange de tiers ou la modification /dépose de composants risque de blesser l'utilisateur.

6.1 PROGRAMME D'ENTRETIEN

Article	Avant chaque utilisation	5 premières heures d'usage	20 premières heures d'usage ou 1 mois
Pédales de frein et d'accélérateur	I	I	
Pneus	I		
Volant	I	I	I
Suspension avant		I	I
Suspension arrière		I	I
Écrous et boulons	I	T	T
Liquide de frein	Inspectez le niveau de liquide de frein avant chaque usage. Vérifiez si les conduites et les composants des freins présentent des fuites. Remplacez le liquide de frein tous les 2 ans.		

Note : I = inspectez et nettoyez, ajustez, remplacez ou lubrifiez si nécessaire, T = serrez

Il est recommandé de confier ces opérations à un centre d'entretien agréé.

informations étendues sur les produits, les pièces de produit et l'entretien.

5.1 CONNEXION À L'APPLICATION

Note : Assurez-vous de terminer la configuration de l'application avant votre premier parcours.

1. Téléchargez l'application SMARTg Home sur votre dispositif mobile.
2. Inscrivez-vous dans l'application SMARTg Home.
3. Installez la batterie et activez le Bluetooth sur votre téléphone.
4. Appuyez sur la pédale de frein sans relâcher pendant 10 secondes.
5. Appuyez sur le bouton de démarrage tout en appuyant sur la pédale de frein.

Note : Assurez-vous que le Bluetooth de votre dispositif est systématiquement activé tant que vous êtes connecté à l'application.

6.2 NETTOYAGE DU PRODUIT

▲ ATTENTION

- MAINTENEZ L'EAU À L'ÉCART DU COMPARTIMENT DE BATTERIE PENDANT LE NETTOYAGE POUR ÉVITER D'ENDOMMAGER LES COMPOSANTS ÉLECTRIQUES.
- NE NETTOYEZ PAS AVEC DE L'ALCOOL, DE L'ESSENCE, DE L'ACÉTONE OU D'AUTRES SOLVANTS CORROSIFS /VOLATILS. CES SUBSTANCES PEUVENT ENDOMMAGER LA STRUCTURE EXTERNE ET INTERNE DE VOTRE PRODUIT.
- NE FROTTEZ PAS AVEC DU PAPIER DE VERRE OU UNE BROSSÉ MÉTALLIQUE.

Nettoyez le produit après chaque utilisation avec de l'eau, un détergent neutre et un chiffon doux.

6.3 NETTOYAGE DE LA BATTERIE ET DU CHARGEUR DE BATTERIE

▲ AVERTISSEMENT

NE NETTOYEZ PAS LA BATTERIE OU LE CHARGEUR DE BATTERIE AVEC DE L'EAU.

- Assurez-vous que la batterie, le chargeur de batterie et le compartiment de batterie sont propres et secs avant d'insérer la batterie dans le chargeur de batterie.
- Nettoyez les cosses de batterie avec un chiffon sec et doux.
- Nettoyez la surface de la batterie et du chargeur de batterie avec un chiffon sec et doux.

7 TRANSPORT, ENTREPOSAGE ET MISE AU REBUT

7.1 TRANSPORT

- Toutes les pièces (électroniques) amovibles, comme le chargeur et la batterie, devraient être systématiquement déconnectées avant le transport.
- Évitez de transporter le produit par mauvais temps, si possible.
- Couvrez correctement toutes les pièces électroniques exposées si le transport par mauvais temps est inévitable.
- Les vitesses élevées combinées à la pluie et au vent pourraient forcer l'humidité dans les composants électroniques, entraînant des dysfonctionnements temporaires ou des défaillances permanentes.
- En cas de dysfonctionnement après le transport sous ces conditions, retirez la batterie et laissez les pièces sécher à l'air libre une fois arrivé à destination.

7.2 ENTREPOSAGE

1. Éteignez le produit et retirez les batteries.
2. Nettoyez soigneusement le produit puis lustrez les pièces peintes avec une cire automobile non-abrasive.
3. Gonflez les pneus à la pression d'air correcte. Voir *LISTE DE CONTRÔLE AVANT LA CONDUITE*.
4. Rangez le produit dans un appentis ou un garage couvert pour le protéger de la poussière, de la saleté et de l'humidité. Si le produit doit être stocké à l'extérieur, couvrez-le complètement avec une protection imperméable.
5. Entrez le produit dans un endroit sûr pour éviter le vol.

7.3 MISE AU REBUT DE LA BATTERIE, DU CHARGEUR DE BATTERIE ET DU PRODUIT

Les symboles sur le produit ou son emballage signifient que le produit n'est pas un déchet ménager. Recyclez-le auprès du point de recyclage destiné aux équipements électriques et électroniques. Vous contribuez ainsi à protéger l'environnement et les personnes.

Contactez vos autorités locales, le service de traitement des déchets ménagers ou votre revendeur pour en savoir plus sur la manière de recycler votre produit.

8 CODES D'ERREUR

Code d'erreur	Contenu d'erreur	Solution possible
E001	Batterie 1 anormale	<ul style="list-style-type: none"> Éteignez le produit et réinstallez la batterie. Veillez contacter le service après-vente.
E002	Batterie 2 anormale	<ul style="list-style-type: none"> Éteignez le produit et réinstallez la batterie. Veillez contacter le service après-vente.
E003	Moteur 1 anormal	<ul style="list-style-type: none"> Éteignez le produit et redémarrez-le. Veillez contacter le service après-vente.
E004	Moteur 2 anormal	<ul style="list-style-type: none"> Éteignez le produit et redémarrez-le. Veillez contacter le service après-vente.
E005	Communication PMU anormale	<ul style="list-style-type: none"> Éteignez le produit et redémarrez-le. Veillez contacter le service après-vente.
E006	Contrôleur de vitesse anormal	<ul style="list-style-type: none"> Éteignez le produit et redémarrez-le. Veillez contacter le service après-vente.
E007	Contrôleur de moteur anormal	<ul style="list-style-type: none"> Éteignez le produit et redémarrez-le. Veillez contacter le service après-vente.
E008	Affichage anormal	<ul style="list-style-type: none"> Éteignez le produit et redémarrez-le. Veillez contacter le service après-vente.

9 DONNÉES TECHNIQUES

Voltage	60 V
Charge utile maximum	275 lbs./125 kg
Âge du conducteur	14+ ans
Limite de vitesse maximum*	25 mph/40 km/h (Mode sport) 15 mph/24 km/h (Mode ÉCO)
Pente maximum	12°
Modèle de batterie**	LB604/LB605/LB606/60BA08/LB6041/LB6051/LB6081 et autres BAC séries
Chargeur modèle	CH60R00 et autres CAC séries
*Vous pouvez gérer la limite de vitesse via l'application. Voir <i>APPLICATION SMARTG HOME</i> .	
**Des batteries de plus de 4Ah sont recommandées.	

La plage de température ambiante recommandée :

Article	Température
Entreposage de produit	32°F (0°C) - 113°F (45°C)
Fonctionnement de produit	32°F (0°C) - 113°F (45°C)
Charge de batterie	39°F (4°C) - 104°F (40°C)
Fonctionnement de chargeur	39°F (4°C) - 104°F (40°C)
Entreposage de batterie	32°F (0°C) - 113°F (45°C)
Décharge de batterie	32°F (0°C) - 113°F (45°C)

10 GARANTIE LIMITÉE

Ceci est une garantie limitée offerte par le fabricant du Kart Greenworks (le « produit ») au consommateur ou aux utilisateurs finaux (la « garantie limitée »). Cette garantie limitée s'applique uniquement et exclusivement au Produit distribué ou vendu par ou via Greenworks ou les revendeurs Greenworks.

CETTE GARANTIE LIMITÉE VOUS CONFÈRE DES DROITS JURIDIQUES SPÉCIFIQUES. VOUS POUVEZ AVOIR D'AUTRES DROITS VARIABLES SELON L'ÉTAT OU LE PAYS. CETTE GARANTIE LIMITÉE EST UN CONTRAT CONTRAIGNANT JURIDIQUEMENT ENTRE VOUS, Greenworks ET Greenworks, LES PARTIES (COMME DÉFINI À LA SUITE), ET LA RESPONSABILITÉ VOUS INCOMBE DE LIRE CETTE GARANTIE LIMITÉE DANS SON INTÉGRALITÉ ET DE LA COMPRENDRE AVANT D'UTILISER LE PRODUIT.

▲ AVERTISSEMENT

L'USAGE DU PRODUIT PAR UNE PERSONNE DÉPOURVUE DE LA FORMATION PROFESSIONNELLE SUFFISANTE AINSI QUE DE L'EXPÉRIENCE ET DES COMPÉTENCES NÉCESSAIRES PEUT CAUSER DES BLESSURES GRAVES, VOIRE MORTELLES, À L'UTILISATEUR COMME À AUTRUI. NOUS VOUS ENCOURAGEONS À CONTACTER LES SITES DE FORMATION DE CONDUCTEUR ET À OBTENIR LA FORMATION, LES INSTRUCTIONS OU LES CERTIFICATIONS DE CONDUITE EN TOUTE SÉCURITÉ, LE CAS ÉCHÉANT, AVANT D'UTILISER CE PRODUIT. VEUILLEZ LIRE ATTENTIVEMENT CHACUNE DES SECTIONS DE CE DOCUMENT AVANT D'UTILISER LE PRODUIT. NOUS VOUS ENCOURAGEONS À CONSULTER UN PROFESSIONNEL POUR LES INFORMATIONS PRÉSENTÉES ICI, PARTICULIÈREMENT SUR LES ASPECTS RELATIFS À LA SÉCURITÉ AINSI QUE POUR VOS DROITS ET RESPONSABILITÉS JURIDIQUES.

PÉRIODE DE GARANTIE LIMITÉE

Cette garantie limitée s'applique exclusivement aux défauts liés aux pièces et à la main-d'œuvre pour le produit et ses composants utilisés sous des conditions normales. En cas de défaut couvert par cette garantie limitée, Greenworks procède, à son entière discrétion, à la réparation ou au remplacement du produit ou des composants défectueux conformément aux conditions exposées dans cette garantie limitée. La période de garantie limitée débute à la date d'achat initial du produit auprès de Greenworks, d'un revendeur agréé Greenworks, d'un distributeur ou d'un concessionnaire agréé, chacun désignés collectivement comme les 'Concessionnaires Greenworks'.

Français (Traduction des instructions originales)

FR

	Composant ou assemblage	Portée de la garantie	Période de garantie
1	Ensemble du moteur	Combustion de bobine, perte de phase, démagnétisation, court-circuit, circuit ouvert, son anormal, dommage, déformation ou casse du moyeu suite à des erreurs de fabrication ou pour des raisons matérielles, etc.	12 mois
2	Contrôleur	Défaut de performances irrécupérable, erreur de fabrication ou raisons matérielles	18 mois
3	Châssis, protection principale, protection de support central, protection de support latéral, culbuteur inférieur, plaque de pression de faisceau, châssis oscillant arrière, plaque de support de compartiment de batterie, pédale de frein, crémaillère arrière, culbuteur supérieur, siège fixe de moteur de direction, moyeu de roue avant, plaque de support de contrôleur, plaque de montage de tableau de bord	Défaut de performances irrécupérable, erreur de fabrication ou raisons matérielles	18 mois
4	Câble d'alimentation principale, pédale d'accélérateur, feu DEL avant, interrupteur de frein, interrupteur de phare, interrupteur de vitesse, arbre de support, machine de direction, colonne de direction, volant, frein à disque arrière, glissière de siège, feu arrière, haut-parleur Bluetooth, bouton de démarrage, convertisseur CC, tableau de bord, condensateur à plaques parallèles	Défaut de performances irrécupérable, erreur de fabrication ou raisons matérielles	6 mois
5	pompe de frein	Fuite d'huile et défaillance du freinage efficace (excluant patin de frein)	3 mois
6	Assemblage d'amortisseurs avant/arrière	Fuite d'huile et absence d'amortissement	3 mois
7	Roulement, pneu, patin de frein, siège, pièces en plastique, pièces en caoutchouc, ressort, fixation standard, joint, mousse, tissu et autres pièces de rechange non couvertes dans les éléments listés ci-dessus	Pièces exposées à l'usure et au vieillissement	Exclusion de la garantie

SITUATIONS NON COUVERTES PAR LA GARANTIE :

Les situations suivantes ne sont pas couvertes par la garantie limitée. L'utilisateur est responsable des pièces et de la main-d'œuvre.

1. Le produit est au-delà de la limite ou de la portée d'entretien spécifiée dans les instructions d'utilisation.
2. Le produit devient défaillant ou endommagé du fait du non-respect par l'utilisateur des instructions d'utilisation, de conduite et de maintenance appropriées, énoncées dans le manuel d'utilisation.
3. Le produit est défaillant ou endommagé du fait de la pluie, du trempage par le gel/neige, de la fumée, de drogues ou médicaments, de la corrosion chimique et de la force majeure (notamment les séismes, typhons, incendies, inondations, événements sociaux, événements en groupe et crimes violents).
4. L'utilisateur apporte des modifications sans autorisation, démonte le produit ou ses composants ou entrave le fonctionnement normal du produit et de ses pièces.

5. L'installation par l'utilisateur de pièces de rechange ou d'accessoires non d'origine ou de tiers, entraînant des dommages pour les pièces d'origine ou des modifications sans autorisation du circuit et de la configuration de ligne, n'est pas couverte par cette garantie.
6. Les pannes ou dommages du produit résultant d'incidents comme les collisions, déversements, accidents de circulation, surcharge (ex. le transport de plus de deux passagers est strictement interdit), la vitesse excessive ou d'autres facteurs humains durant l'usage ne sont pas couverts par cette garantie.
7. L'utilisateur ne fournit pas une facture ou une preuve d'achat valide, ou encore le numéro de facture ne correspond pas au produit.

ASSISTANCE TÉLÉPHONIQUE :

Le service de garantie est disponible en appelant notre ligne d'assistance téléphonique sans frais, au 1-855-345-3934.

FRAIS DE TRANSPORT :

Les frais de transport pour le déplacement de toute unité d'équipement motorisé ou accessoire sont à la charge de l'acheteur. Il incombe à l'acheteur de payer les frais de transport pour toute pièce retournée pour remplacement en vertu de la présente garantie, à moins qu'un tel retour soit demandé par écrit par Greenworks.

Adresse aux États-Unis :

Greenworks Tools

P.O. Box 1238, Mooresville, NC 28115

Adresse au Canada :

Greenworks Tools Canada Inc.

P.O. Box 93095, Newmarket, Ontario, L3Y 8K3

Adresse au Mexique :

TECNOLOGIA CAMPO Y JARDIN S.A. DE C.V.

ADMINISTRADORES No. 5336 A, COL. ARCOS DE GUADALUPE, ZAPOPAN, JALISCO, C.P. 45037

1	Introducción.....	43	4.4	Función de altavoz.....	54
1.1	Descripción del producto.....	43	4.5	Conducción del producto.....	54
1.2	Uso previsto.....	43	4.6	Conducción en pendiente ascendente/descendente.....	55
1.3	Perspectiva general.....	43	4.7	Parada del producto.....	55
1.4	Lista de tornillería (no tamaño real).....	44	4.8	Estacionamiento del producto.....	55
1.5	Símbolos en el producto.....	45	5	Aplicación SMARTg Home.....	56
1.6	Propuesta 65 de California.....	45	5.1	Conexión a la aplicación.....	56
2	Seguridad.....	45	6	Mantenimiento.....	56
2.1	Definiciones de seguridad.....	45	6.1	Programa de mantenimiento.....	57
2.2	Instrucciones importantes de seguridad.....	46	6.2	Limpieza del producto.....	57
2.3	Requisitos FCC.....	47	6.3	Limpieza de la batería y el cargador de baterías.....	57
3	Montaje.....	47	7	Transporte, almacenamiento y eliminación.....	57
3.1	Instalación del volante.....	48	7.1	Transporte.....	57
3.2	Instalación del asiento.....	48	7.2	Almacenamiento.....	58
3.3	Instalación del cinturón.....	49	7.3	Eliminación de la batería, el cargador de baterías y el producto.....	58
3.4	Instalación de la estructura protectora.....	49	8	Códigos de error.....	58
3.5	Instalación del estante.....	49	9	Datos técnicos.....	59
3.6	Instalación de la luz trasera.....	50	10	Garantía limitada.....	59
3.7	Instalación de la red de seguridad.....	50			
3.8	Instalación de los guardapolvos.....	50			
4	Funcionamiento.....	51			
4.1	Antes de conducir.....	51			
4.2	Arranque del producto.....	53			
4.3	Encendido/apagado de las luces.....	54			

1 INTRODUCCIÓN

1.1 DESCRIPCIÓN DEL PRODUCTO

Este producto es un kart con funcionamiento a batería que dispone de un motor eléctrico. Nos comprometemos a mejorar continuamente nuestros productos y nos reservamos el derecho a modificar el diseño y el aspecto sin previo aviso.

1.2 USO PREVISTO

Este es un vehículo recreativo diseñado para su uso exclusivo fuera de la red de carreteras. Compruebe y consulte las leyes y reglamentos locales de su estado o territorio sobre dónde puede conducir este vehículo.

1.3 PERSPECTIVA GENERAL

Kart

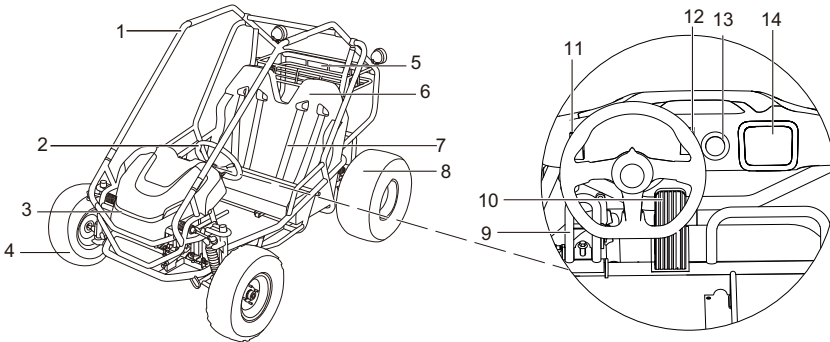

- | | | | |
|---|-----------------------|----|---------------------------------|
| 1 | Estructura protectora | 8 | Rueda trasera |
| 2 | Volante | 9 | Pedal del freno (izquierdo) |
| 3 | Luz delantera | 10 | Pedal del acelerador (derecho) |
| 4 | Rueda delantera | 11 | Interruptor de cambio de marcha |
| 5 | Estante | 12 | Interruptor de luces |
| 6 | Asiento | 13 | Botón de arranque |
| 7 | Cinturón de seguridad | 14 | Pantalla |

Pantalla

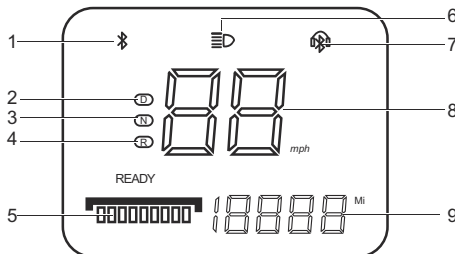

- | | | | |
|---|-------------------------------|---|---|
| 1 | Bluetooth | 6 | Luz delantera |
| 2 | Modo de conducción | 7 | Altavoz Bluetooth |
| 3 | Modo de punto muerto | 8 | Velocidad |
| 4 | Modo de marcha atrás | 9 | Distancia recorrida/distancia total/código de error |
| 5 | Indicador de nivel de batería | | |



1.4 LISTA DE TORNILLERÍA (NO TAMAÑO REAL)

Kit de herramientas



ES

Nombre	Herramienta	Milímetro	Aproximaciones en pulgadas
N.º 8-10	Llave fija	8-10	~ 5/16-3/8
N.º 12-14	Llave fija	12-14	~15/32-9/16
N.º 13-15	Llave fija	13-15	~1/2-19/32
N.º 17-19	Llave fija	17-19	~21/32-3/4
N.º 5	Llave hexagonal	5	~3/16
N.º 6	Llave hexagonal	6	~7/32
N.º 10	Llave de tubo en T	10	~3/8



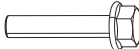

Instalación del volante (Bolsa A)

Nombre	Cantidad	Imagen
Perno M6 x 16 mm	3	
Tuerca M6	3	

Instalación del asiento (Bolsa B)

Nombre	Cantidad	Imagen
Perno con brida M8 x 40 mm	2	
Tuerca M8	2	



Instalación de la estructura protectora (Bolsa C)

Nombre	Cantidad	Imagen
Conector	4	
Espaciador cóncavo	4	
Perno con brida M8 x 50 mm (perno largo)	4	
Perno con brida M8 x 20 mm (perno corto)	20	

Español (Traducción de las instrucciones originales)

ES

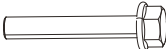
Instalación del estante (Bolsa D)

Nombre	Cantidad	Imagen
Espaciador cóncavo	2	
Perno con brida M8 x 45 mm (perno largo)	2	
Perno con brida M8 x 20 mm (perno corto)	4	
Tuerca M8	6	

1.5 SÍMBOLOS EN EL PRODUCTO

Símbolo	Explicación
IPX4	Nivel de estanqueidad
	Corriente continua
	Instrucciones importantes de seguridad.
	Debe leer detenidamente y entender las instrucciones antes de manejar el producto, así como seguir todas las advertencias e instrucciones de seguridad.
	Advertencia. Riesgo de descarga eléctrica.
	Nunca permita que niños de menos de 14 años utilicen este producto. El uso por parte de niños menores de 14 años aumenta el riesgo de lesiones graves o la muerte. Se requiere la supervisión de un adulto para niños menores de 16 años.
	Utilice siempre un casco y equipos de protección.
	No utilizar nunca en carreteras públicas.
	Nunca lo utilice bajo los efectos de drogas, medicamentos, alcohol u otras sustancias.

1.6 PROPUESTA 65 DE CALIFORNIA

▲ AVISO

ESTE PRODUCTO CONTIENE O EMITE UNA SUSTANCIA QUÍMICA CONOCIDA EN EL ESTADO DE CALIFORNIA COMO CAUSANTE DE CÁNCER O DEFECTOS DE NACIMIENTO U OTROS DAÑOS REPRODUCTIVOS.

2 SEGURIDAD

2.1 DEFINICIONES DE SEGURIDAD

Las advertencias, precauciones y notas se utilizan para señalar partes especialmente importantes del manual.

▲ AVISO

EXISTE UN RIESGO DE LESIONES O MUERTE PARA EL OPERARIO O PARA OTRAS PERSONAS SI NO SE RESPETAN LAS INSTRUCCIONES DEL MANUAL.

ES

▲ PRECAUCIÓN

EXISTE UN RIESGO DE DAÑOS AL PRODUCTO, OTROS DAÑOS MATERIALES O EN LA ZONA ADYACENTE SI NO SE RESPETAN LAS INSTRUCCIONES DEL MANUAL.

Nota: Se utiliza para ofrecer más información de la necesaria en una situación determinada.

2.2 INSTRUCCIONES IMPORTANTES DE SEGURIDAD

▲ AVISO

LEA TODAS LAS ADVERTENCIAS DE SEGURIDAD Y TODAS LAS INSTRUCCIONES. EL INCUMPLIMIENTO DE LAS ADVERTENCIAS E INSTRUCCIONES PUEDE PROVOCAR DESCARGAS ELÉCTRICAS, INCENDIOS O LESIONES GRAVES.

- Este producto no es un medio de transporte. Respete las leyes, reglamentos y políticas locales cuando conduzca.
- Este producto no es un juguete y su manejo puede resultar peligroso. greenworks no se hace responsable de las lesiones o daños debidos a la inexperiencia del conductor ni debidos al incumplimiento de las instrucciones de este manual del usuario o del tutorial para conductores noveles.
- Recuerde que, al igual que con cualquier otro modo de transporte, siempre que conduzca el producto se arriesga a sufrir lesiones o incluso la muerte por pérdida de control, choques y caídas. Puede reducir el riesgo siguiendo las instrucciones y advertencias de este manual.
- Este producto contiene piezas pequeñas que pueden generar un riesgo de asfixia. Mantenga a los niños pequeños alejados del producto.

Quién no debe conducir

- Personas bajo los efectos de drogas, medicamentos, alcohol u otras sustancias.
- Niños de edad inferior a 14 años.
- Personas que padezcan una enfermedad que desaconseje la realización de actividades físicas intensas.
- Personas extremadamente cansadas o con problemas de equilibrio.
- Personas cuyo peso esté fuera de los límites establecidos (consulte los **Datos técnicos**).
- Personas con dificultades auditivas o que no puedan oír señales auditivas importantes durante la conducción.
- Los niños de edad inferior a 16 años únicamente deben conducir bajo la supervisión de un adulto.

Zonas en las que evitar la conducción:

- Al entrar en espacios públicos, respete siempre las leyes y los reglamentos locales.
- No circule en calzadas, cerca de vehículos de motor, peatones, ciclistas, animales, sobre o cerca de pendientes o escalones pronunciados, bordillos, cerca de piscinas, a través de charcos u otras masas de agua. Tenga cuidado al circular en zonas con árboles, postes o vallas. Debe dejar espacio suficiente entre usted y cualquier objeto para poder rebasarlo con seguridad.
- No circule de noche o en condiciones de poca visibilidad.
- No circule por rampas o pendientes que superen los 12°.
- No circule en interiores.
- No circule con nieve, lluvia o en carreteras mojadas, heladas o resbaladizas por cualquier motivo. No circule sobre obstáculos. De lo contrario, podría perder el equilibrio o la tracción y provocar un choque.
- No utilice el producto en altitudes superiores a 2000 m sobre el nivel del mar.

Utilización y cuidado de productos a batería

- **Recargue solo con el cargador especificado por el fabricante.** *Un cargador adecuado para un tipo de batería crear a un riesgo de incendio cuando se utiliza con otro tipo de batería.*
- **Utilice el producto únicamente con las baterías designadas específicamente.** *El uso de cualquier otra batería puede dar lugar a un riesgo de lesiones e incendio.*

- Cuando la batería no esté en uso, manténgala alejada de otros objetos metálicos como clips, monedas, llaves, clavos, tornillos u otros objetos metálicos pequeños que puedan hacer una conexión entre los terminales. *El cortocircuito de los terminales de la batería puede provocar quemaduras o un incendio.*
- Bajo condiciones abusivas, es posible que salga líquido de la batería; evite el contacto. En caso de un contacto accidental, lavar con abundante agua. Si el líquido entra en contacto con los ojos, acuda también al médico. *El líquido de la batería puede provocar irritación o quemaduras.*
- No utilice una batería o un producto que haya sufrido daños o modificaciones. *Las baterías dañadas o modificadas pueden exhibir un comportamiento impredecible que puede causar un incendio, una explosión o un riesgo de lesiones.*
- No exponga la batería ni el producto al fuego ni a temperaturas excesivas. *La exposición al fuego o a una temperatura superior a 265 °F (130 °C) puede provocar una explosión.*
- Siga todas las instrucciones de carga y no cargue la batería ni el producto fuera del intervalo de temperatura especificado en las instrucciones. *La carga incorrecta o a temperaturas fuera del intervalo especificado puede dañar la batería y aumentar el riesgo de incendio.*

Mantenimiento y servicio

- Asegúrese de que el producto esté apagado antes de realizar cualquier operación de mantenimiento o de instalar o sustituir piezas.
- Siga todas las instrucciones del manual cuando realice tareas de mantenimiento en el producto.
- No utilice mangueras de alta presión para limpiar el producto.
- Solicite a un técnico de reparación cualificado que realice las tareas de servicio de su producto utilizando únicamente piezas de repuesto idénticas. Esto garantizará el mantenimiento de la seguridad del producto.
- Nunca repare las baterías dañadas. La reparación de las baterías únicamente debe ser realizada por el fabricante o los proveedores de servicio técnico autorizados.
- Almacene el producto en un lugar protegido de la intemperie siempre que sea posible. La luz ultravioleta del sol puede decolorar la pintura y hacer que las piezas de goma o plástico se vuelvan porosas o se agrieten.

CONSERVE ESTAS INSTRUCCIONES

2.3 REQUISITOS FCC

Este dispositivo cumple la parte 15 de las Normas de la FCC. El funcionamiento está sujeto a las siguientes dos condiciones:

1. Este dispositivo no puede producir interferencias perjudiciales y
2. Este dispositivo debe aceptar cualquier interferencia recibida, incluidas las interferencias que puedan producir un funcionamiento no deseado.

▲ AVISO

LOS CAMBIOS O MODIFICACIONES NO APROBADOS EXPRESAMENTE POR LA PARTE RESPONSABLE DE LA CONFORMIDAD PODRÍAN INVALIDAR LA AUTORIDAD DEL USUARIO PARA UTILIZAR EL EQUIPO, ASÍ COMO SU GARANTÍA.

Nota: Este equipo ha sido probado y cumple con los límites para un dispositivo digital de Clase B, de conformidad con la Parte 15 de las Normas de la FCC. Estos límites se han diseñado para proporcionar una protección razonable contra interferencias perjudiciales en una instalación residencial. Este equipo genera, utiliza y puede radiar energía de radiofrecuencia y, si no se instala y utiliza de acuerdo con las instrucciones, puede producir interferencias perjudiciales en la recepción de radio. No obstante, no se puede garantizar que no se produzcan interferencias en una instalación concreta. Si este equipo produce interferencias perjudiciales en la recepción de radio o televisión, lo cual puede determinarse encendiendo y apagando el equipo, se recomienda al usuario que intente corregir la interferencia mediante una o más de las siguientes medidas:

- Reoriente o reubique la antena receptora.
- Aumente la separación entre el equipo y receptor.
- Conecte el equipo a una toma de corriente en un circuito diferente al que está conectado el receptor.
- Consulte con el distribuidor o con un técnico de radio/TV experimentado para obtener ayuda.

3 MONTAJE

Esta sección describe cómo montar y ajustar el

producto.

▲ AVISO

DEBE LEER DETENIDAMENTE Y ENTENDER EL CAPÍTULO DE SEGURIDAD Y LAS INSTRUCCIONES DE MONTAJE ANTES DE MONTAR EL PRODUCTO.

3.1 INSTALACIÓN DEL VOLANTE

1. Fije el volante a la columna de dirección.

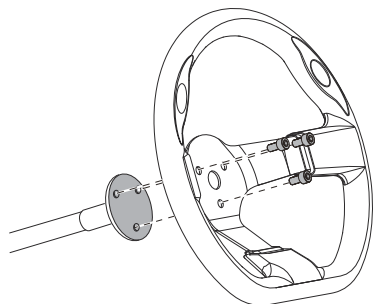

2. Introduzca los tornillos M6 y las tuercas M6 de la bolsa A en los orificios de montaje del volante.
3. Utilice la llave fija n.º 10 para fijar las tuercas y la llave hexagonal n.º 5 para apretar firmemente los pernos.

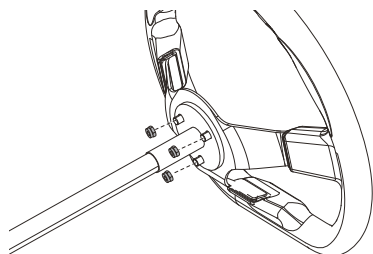

4. Fije la tapa del volante encajándola en su posición en el centro del volante.

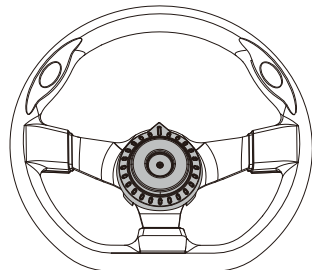

3.2 INSTALACIÓN DEL ASIENTO

1. Inserte las dos púas, situadas debajo del asiento, en las dos ranuras, en el bastidor.

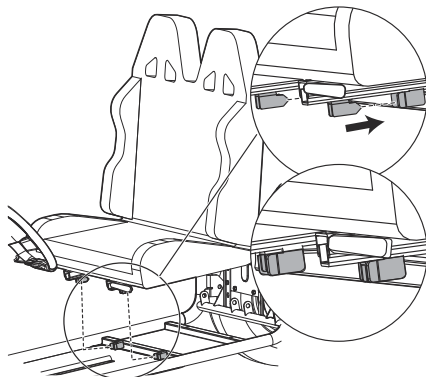

2. Tire de la palanca del asiento hacia arriba y sosténgala para mover el asiento a su posición más adelantada, dejando al descubierto los orificios de montaje de la parte trasera.

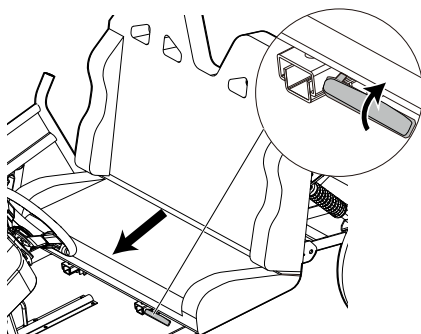

3. Inserte los dos pernos de brida M8 x 40 mm y las tuercas M8 de la bolsa B por los orificios de montaje. Utilice la llave de tubo en T para fijar las tuercas y la llave fija n.º 13 para apretar firmemente los pernos.

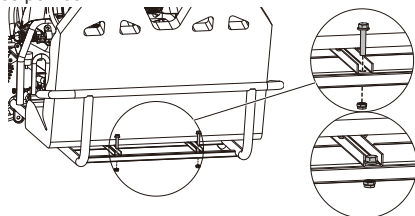

3.3 INSTALACIÓN DEL CINTURÓN

1. Fije el extremo del cinturón al bastidor y utilice un perno, una arandela, una junta y una tuerca para fijarlo en su posición (como se muestra en la figura). Repita este paso en los ocho puntos de anclaje.

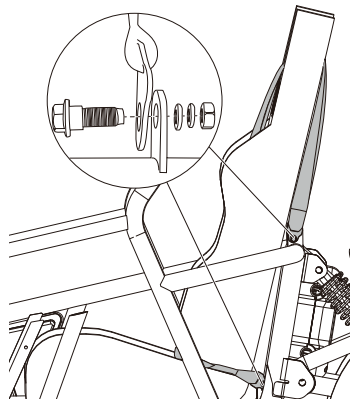
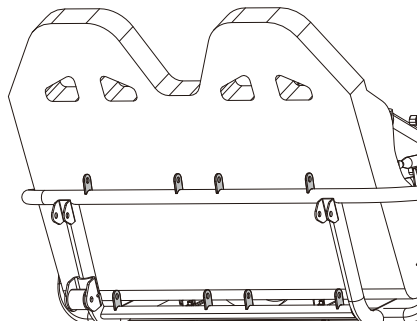

3.4 INSTALACIÓN DE LA ESTRUCTURA PROTECTORA

Nota: Preste atención a la orientación correcta de las protecciones principales izquierda y derecha. Si las protecciones principales izquierda o derecha no se alinean correctamente, están mal colocadas y deben cambiarse.

1. Instale las dos protecciones principales y atorníllelas en su posición con ocho pernos de brida M8 x 20 mm (pernos cortos) de la bolsa C.

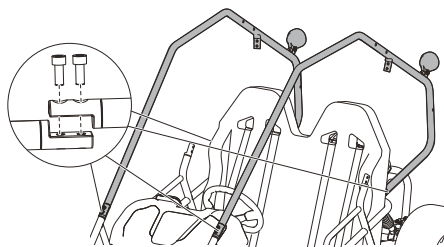

Nota: No apriete los pernos por completo. Mantenga los pernos sueltos hasta que las protecciones de soporte también estén en su posición.

2. Alinee las protecciones de soporte traseras entre el chasis y la protección principal. Atornille en su posición con los ocho pernos de brida M8 x 20 mm (pernos cortos) de la bolsa C.

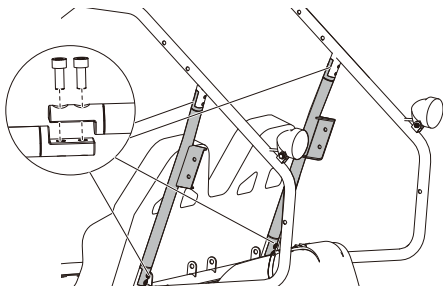

3. Instale las dos protecciones de soporte laterales y la protección de soporte central en su posición. Atornille en su posición con los cuatro pernos con brida M8 x 50 mm (pernos largos) de la bolsa C.

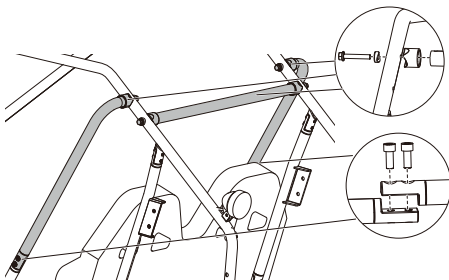

4. Utilice la llave fija n.º 13 para fijar las tuercas mientras utiliza la llave fija n.º 10 para apretar todos los pernos de brida M8*50 mm. A continuación, utilice la llave hexagonal n.º 6 para apretar todos los pernos de brida M8*20 mm.

3.5 INSTALACIÓN DEL ESTANTE

1. Alinee el estante con los puntos de montaje de la protección.

2. Atornille en su posición con los pernos de brida M8 x 20 mm (pernos cortos), los pernos de brida M8 x 45 mm (pernos largos), las tuercas M8 y las arandelas de la bolsa D.

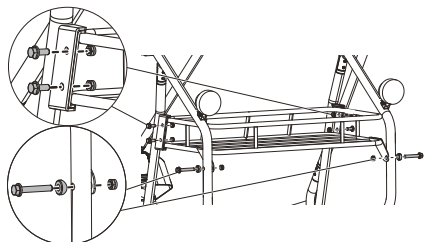

3. Utilice la llave fija n.º 13 para fijar las tuercas M8 y utilice la llave fija n.º 10 para apretar los pernos de brida M8 x 45 mm. Utilice la llave hexagonal n.º 6 para apretar los pernos de brida M8 x 20 mm.

3.6 INSTALACIÓN DE LA LUZ TRASERA

1. Desenrolle con cuidado el cableado de la luz trasera y sostenga el enchufe de la luz trasera por el extremo.
2. Localice el enchufe correspondiente situado detrás del asiento.
3. Asegúrese de que los conectores se alineen correctamente antes de conectar los dos enchufes.

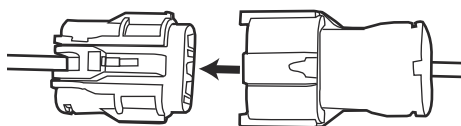

4. Utilice las 6 tiras de goma de la bolsa para fijar el cable de la luz trasera a lo largo de la parte trasera de las estructuras protectoras, con 3 tiras de goma a cada lado.

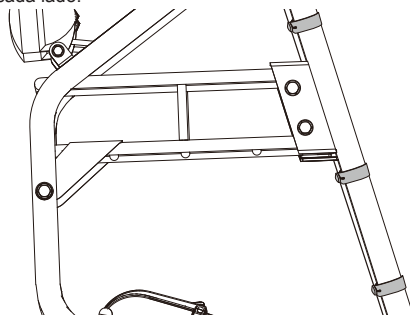

3.7 INSTALACIÓN DE LA RED DE SEGURIDAD

1. Fije la red de seguridad enrollando los once extremos alrededor de la protección.

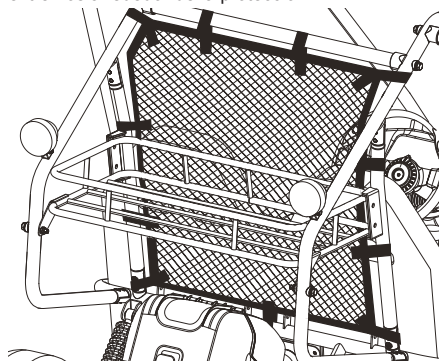

2. Pase los extremos por ambos lados de la hebilla fijándola en su posición.

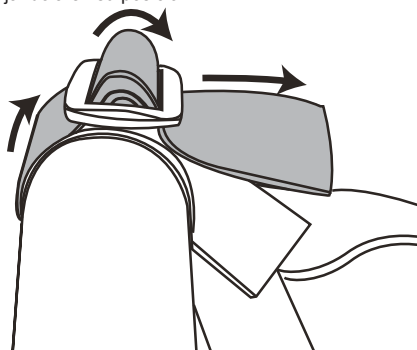

3.8 INSTALACIÓN DE LOS GUARDAPOLVOS

1. Monte los dos guardapolvos más pequeños sobre los tornillos del parachoques delantero.
2. Monte los dos guardapolvos más grandes sobre los tapacubos de las ruedas delanteras.

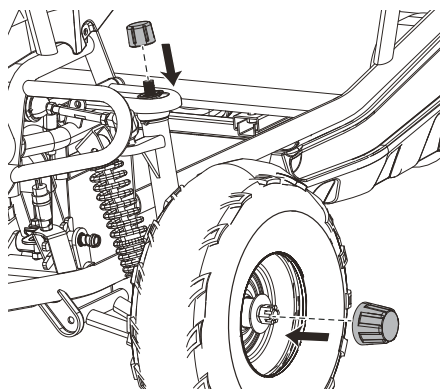

4 FUNCIONAMIENTO

Esta sección describe el funcionamiento del producto.

▲ AVISO

DEBE LEER DETENIDAMENTE Y ENTENDER EL CAPÍTULO DE SEGURIDAD Y LAS INSTRUCCIONES DE FUNCIONAMIENTO ANTES DE UTILIZAR EL PRODUCTO.

4.1 ANTES DE CONDUCIR

4.1.1 LISTA DE COMPROBACIÓN PREVIA A LA CONDUCCIÓN

Asegúrese de comprobar el estado del producto antes de cada conducción.

Qué comprobar	Comprobar
Freno	<ul style="list-style-type: none"> Asegúrese de que los frenos funcionen correctamente. Asegúrese de que el pedal del freno no esté excesivamente desgastado y esté en la posición correcta.
Volante	<ul style="list-style-type: none"> Asegúrese de que el volante esté correctamente ajustado y apretado para permitir una dirección adecuada.

Qué comprobar	Comprobar
Neumáticos	<ul style="list-style-type: none"> Infle los neumáticos a la presión correcta antes del uso. Asegúrese de que el intervalo adecuado de presión de los neumáticos sea 4-10 PSI/ 24-68 kpa. Asegúrese de que los neumáticos tengan banda de rodadura y no presenten bultos ni desgaste excesivo. Asegúrese de que los bujes no tengan torceduras ni vaivenes evidentes. Compruebe que las tuercas de los ejes estén apretadas. Busque grietas o fugas.

4.1.2 EQUIPOS DE PROTECCIÓN PERSONAL

Para garantizar su seguridad al utilizar el producto, es importante que vista adecuadamente, como se muestra en la imagen. Adicionalmente, los menores únicamente deben utilizar el producto bajo la supervisión de un adulto.

Debe:

- Llevar equipos de protección
- Atarse el pelo largo
- Llevar casco
- Cerrar todas las cremalleras para evitar que haya prendas sueltas
- Lleve calzado de protección cerrado
- Fije todos los elementos sueltos y colgantes, ya que pueden saltar durante las operaciones



4.1.3 CONEXIÓN DEL CARGADOR DE BATERÍA

1. Conecte el cargador de baterías a la tensión y frecuencia correctas especificadas en la placa de características.
2. Consulte el manual del operario del cargador de batería para obtener información sobre su uso.

4.1.4 CARGA DE LA BATERÍA

Consulte el manual del operario del cargador de batería para obtener información sobre su uso.

4.1.5 INFORMACIÓN DE LA BATERÍA

Consulte el manual del operario de la batería para obtener información sobre su uso.

4.1.6 CONEXIÓN DE LAS BATERÍAS AL PRODUCTO

Nota: Asegúrese de que las baterías estén totalmente cargadas.

Sugerencia: para un rendimiento óptimo del producto, instale dos baterías al mismo tiempo.

1. Tire del pestillo para desbloquear la tapa del compartimento de las baterías.

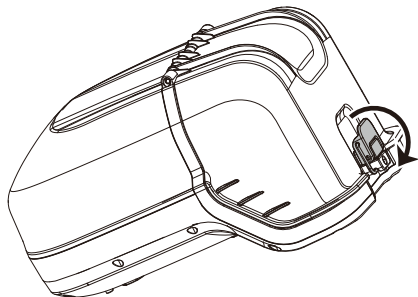

2. Abra la tapa del compartimento de las baterías.
3. Empuje las baterías para introducirlas en el compartimento de las baterías. Las baterías se bloquean en su posición cuando se oye un clic.

Nota: si la batería no encaja fácilmente en el portabatería, es posible que no se haya instalado correctamente, lo que puede ocasionar daños a la batería o al producto.

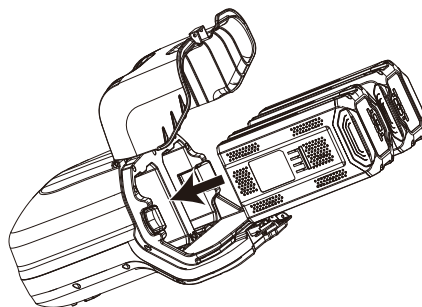

4. Cierre y bloquee la tapa del compartimento de las baterías.

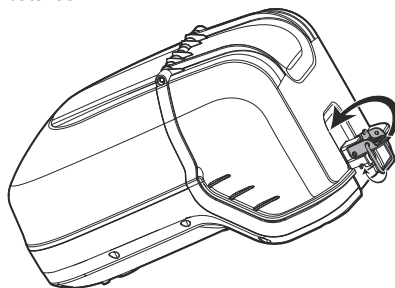

4.1.7 AJUSTE DEL ASIENTO

▲ AVISO

SI EL ASIENTO NO ESTÁ BLOQUEADO EN SU POSICIÓN, PUEDE RESULTAR PELIGROSO. SI EL ASIENTO SE SUELTA, EL CONDUCTOR PODRÍA PERDER EL CONTROL. NUNCA UTILICE EL PRODUCTO SIN QUE EL ASIENTO ESTÉ BIEN BLOQUEADO.

1. Tire hacia arriba de la palanca del asiento para desplazarlo hacia delante o hacia atrás. Ajuste la posición del asiento en función de la forma del conductor.

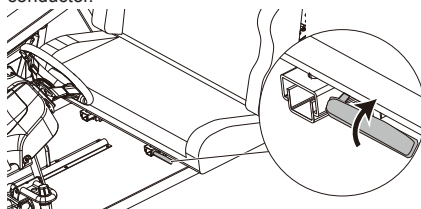

4.1.8 AJUSTE Y ABROCHADO DE LOS CINTURONES DE SEGURIDAD

▲ AVISO

La conducción de este producto sin los cinturones de seguridad debidamente abrochados para el conductor y los pasajeros puede aumentar la posibilidad de lesiones o muerte en caso de accidente. Nunca conduzca ni permita que un pasajero conduzca este producto sin abrocharse correctamente el cinturón de seguridad.

Nota: Si no hay ningún pasajero en el asiento del pasajero, asegúrese de que el cinturón de seguridad del asiento del pasajero esté bloqueado y abrochado.

1. Siéntese en el asiento con la espalda apoyada en el respaldo.
2. Coloque las dos correas verticales sobre los hombros, asegurándose de que ambos lados descansen sobre el pecho, y coloque la correa horizontal por encima de la cintura. Ajuste la longitud de las correas en caso necesario.
 - Para apretarlas, tire de la longitud sobrante de las correas a través de los ajustadores hasta que se adapten cómodamente.

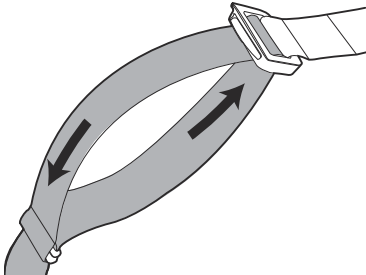

- Para aflojar, empuje los ajustadores hacia arriba, liberando parte de la longitud de las correas hasta que se adapten cómodamente.

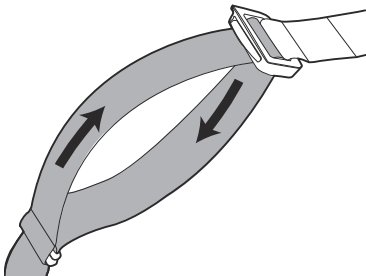

3. Inserte la placa de cierre en la hebilla del cinturón de seguridad, asegurándose de que esté correctamente abrochada.



4.2 ARRANQUE DEL PRODUCTO

1. Pulse el botón de arranque para encender el producto.

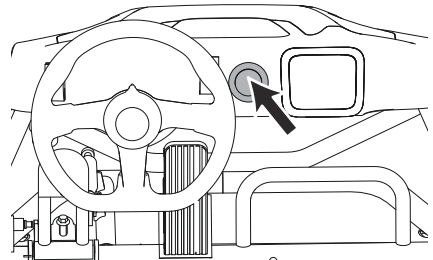

2. Sitúe el interruptor de cambio de marcha en la posición "D".

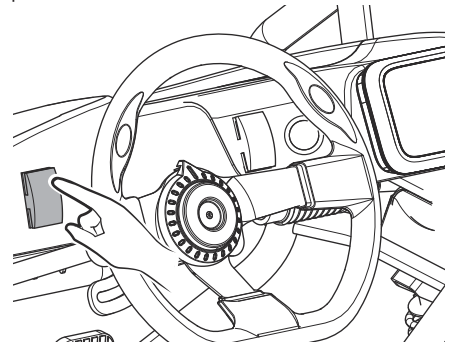

3. Pise el pedal del freno (izquierdo) una vez para activar el producto.

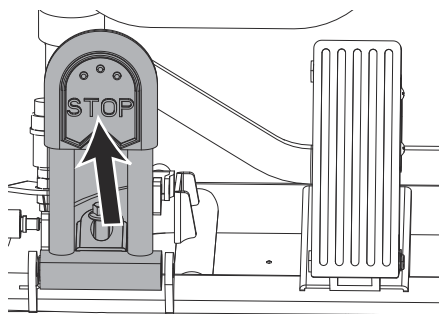

4.3 ENCENDIDO/APAGADO DE LAS LUCES

1. Pulse del interruptor de las luces para encender o apagar las luces.

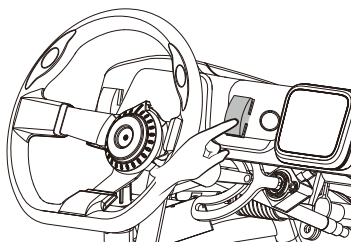

4.4 FUNCIÓN DE ALTAVOZ

Con este producto, puede disfrutar de música a través de su teléfono con Bluetooth.

1. Encienda el producto.
2. Active la función Bluetooth en su teléfono.
3. Seleccione el dispositivo GW - ***** a emparejar.
4. Utilice su teléfono para controlar el volumen.

4.5 CONDUCCIÓN DEL PRODUCTO

1. Acelere pisando ligeramente el pedal del acelerador (derecho).

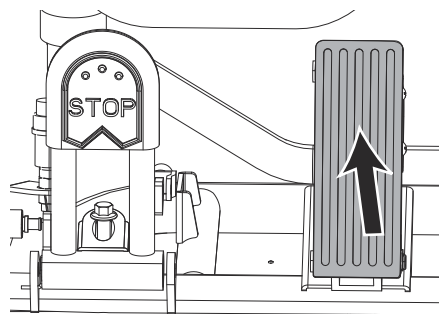

2. Decelere levantando el pie del acelerador (derecho) y pisando ligeramente el pedal del freno (izquierdo).

Nota: No pise a fondo el pedal del freno para decelerar.

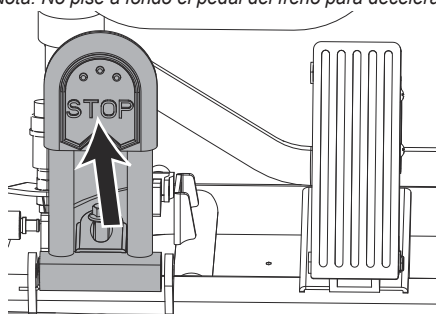

3. Gire ligeramente el volante en sentido horario o en sentido antihorario para dirigir el producto a la derecha o a la izquierda.

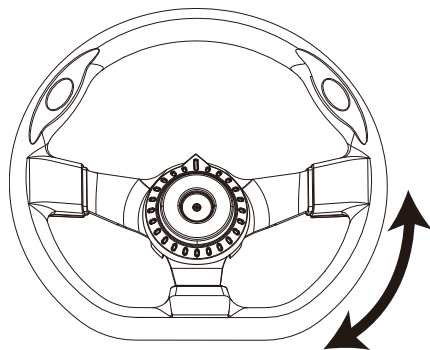

4. Para ir marcha atrás, primero detenga el producto, a continuación, sitúe el interruptor de cambio de marcha en la posición "R". Posteriormente, pise ligeramente el pedal del acelerador para dar marcha atrás.

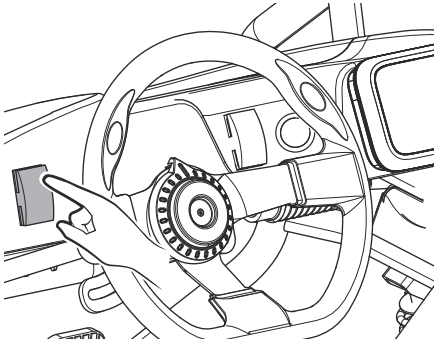

4.6 CONDUCCIÓN EN PENDIENTE ASCENDENTE/DESCENDENTE

▲ AVISO

La pendiente máxima no debe superar los 12°.

Pendiente ascendente

1. Antes de conducir en una pendiente ascendente, evalúe la inclinación del terreno, las zonas sueltas o resbaladizas y los obstáculos.
2. Mantenga una velocidad constante mientras conduce en pendiente ascendente.
3. Reduzca la velocidad cuando alcance la cima de la pendiente.
Si el producto no puede alcanzar la cima de la pendiente:
 - Evite girar el producto mientras conduce, ya que podría provocar un vuelco.
 - Haga retroceder lentamente el producto mientras utiliza los frenos.

▲ AVISO

Para evitar que el producto vuelque, evite conducirlo en una pendiente descendente en ángulos pronunciados.

Pendiente descendente

1. Antes de conducir en una pendiente descendente, evalúe la inclinación del terreno, las zonas sueltas o resbaladizas y los obstáculos.
2. Conduzca en línea recta en dirección descendente. Evite giros bruscos o movimientos repentinos que puedan provocar la pérdida de control.
3. Utilice los frenos para controlar la velocidad. Pise el freno de forma intermitente para evitar el sobrecalentamiento de los frenos.

4.7 PARADA DEL PRODUCTO

1. Pise ligeramente el pedal de freno hasta que el producto se haya detenido por completo.

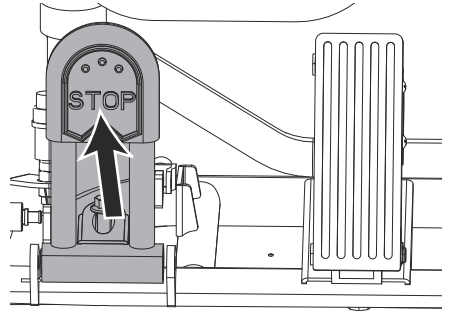

2. Sitúe el interruptor de cambio de marcha en la posición "N".

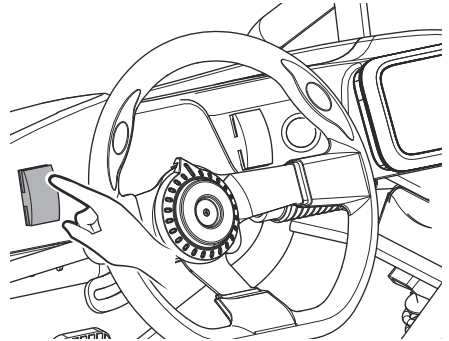

3. Pulse el botón de desbloqueo de las baterías y saque las baterías.

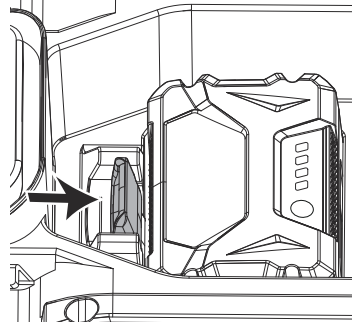

4.8 ESTACIONAMIENTO DEL PRODUCTO

1. Pise firmemente y mantenga pisado el pedal de freno hasta el tope.

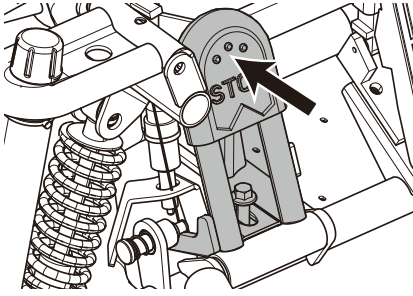

- Empuje con el dedo el pasador de bloqueo del freno, situado en el lado izquierdo del pedal de freno.

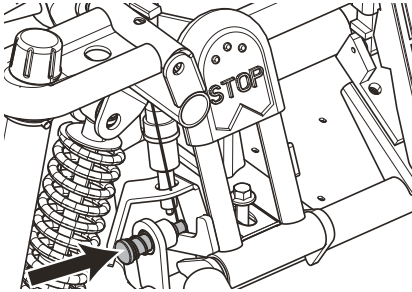

6 MANTENIMIENTO

i IMPORTANTE

Debe leer detenidamente y entender los reglamentos de seguridad y las instrucciones de mantenimiento antes de limpiar, reparar o realizar tareas de mantenimiento en el producto.

▲ AVISO

- Retire la batería o baterías del producto antes de realizar cualquier tarea de mantenimiento.
- El incumplimiento de las tareas de mantenimiento adecuadas, el uso de piezas de repuesto de terceros o la modificación/eliminación de componentes puede provocar lesiones al usuario.

- Pise el pedal de freno para soltar el pasador de bloqueo y desbloquear el freno.

5 APLICACIÓN SMARTG HOME

SMARTg Home es una aplicación móvil gratuita que proporciona funciones adicionales para su producto Greenworks. Estas funciones incluyen información ampliada sobre productos, piezas de productos y tareas de servicio.

5.1 CONEXIÓN A LA APLICACIÓN

Nota: Asegúrese de finalizar la configuración de la aplicación antes de conducir por primera vez.

- Descargue la aplicación SMARTg Home en su dispositivo móvil.
- Regístrese en la aplicación SMARTg Home.
- Instale la batería y active la función Bluetooth de su teléfono.
- Mantenga pulsado el pedal de freno durante 10 segundos.
- Pulse el botón de arranque mientras pisa el pedal de freno.

Nota: Asegúrese de que la función Bluetooth de su dispositivo esté siempre activada mientras esté conectado a la aplicación.

6.1 PROGRAMA DE MANTENIMIENTO

Elemento	Antes de cada uso	Primeras 5 horas de uso	Primeras 20 horas de uso o 1 mes
Pedales de freno y aceleración	I	I	
Neumáticos	I		
Volante	I	I	I
Suspensión delantera		I	I
Suspensión trasera		I	I
Tuercas y pernos	I	A	A
Líquido de frenos	Inspeccione el nivel del líquido de frenos antes de cada uso. Compruebe si hay fugas en los conductos y componentes de los frenos. Sustituya el líquido de frenos cada 2 años.		

ES

Nota: I = inspeccionar y limpiar, ajustar, sustituir o lubricar según sea necesario, A = apretar

Se recomienda que lo realice un centro de servicio autorizado.

6.2 LIMPIEZA DEL PRODUCTO

▲ PRECAUCIÓN

- MANTENGA EL AGUA ALEJADA DEL COMPARTIMENTO DE LA BATERÍA DURANTE LA LIMPIEZA PARA EVITAR DAÑAR LOS COMPONENTES ELÉCTRICOS.
- NO LIMPIE CON ALCOHOL, GASOLINA, ACETONA U OTROS DISOLVENTES CORROSIVOS/VOLÁTILES. ESTAS SUSTANCIAS PUEDEN DAÑAR LA ESTRUCTURA EXTERNA E INTERNA DE SU PRODUCTO.
- NO FROTE CON PAPEL DE LIJA O CEPILLO METÁLICO.

Limpie el producto después de cada uso con agua, detergente neutro y un paño suave.

6.3 LIMPIEZA DE LA BATERÍA Y EL CARGADOR DE BATERÍAS

▲ AVISO

NO LIMPIE LA BATERÍA NI EL CARGADOR DE BATERÍAS CON AGUA.

- Asegúrese de que la batería, el cargador de baterías y el compartimento de la batería estén limpios y secos antes de insertar la batería en el cargador de baterías.
- Limpie los terminales de la batería con un paño suave y seco.
- Limpie la superficie de la batería y el cargador de baterías con un paño suave y seco.

7 TRANSPORTE, ALMACENAMIENTO Y ELIMINACIÓN

7.1 TRANSPORTE

- Todas las piezas desmontables (electrónicas), como el cargador y la batería, deben desconectarse siempre del producto antes del transporte.
- Siempre que sea posible, evite transportar el producto en condiciones meteorológicas adversas.
- Cubra adecuadamente cualquier pieza electrónica expuesta durante el transporte cuando no pueda evitarse el transporte en condiciones meteorológicas adversas.
- Las altas velocidades, junto con el viento y la lluvia, pueden ocasionar la entrada de humedad a presión en los componentes electrónicos, lo que puede provocar fallos de funcionamiento temporales o defectos permanentes.
- En caso de producirse un fallo de funcionamiento tras el transporte en tales condiciones, retire la batería y deje que todas las piezas se sequen al aire cuando llegue a su destino.

7.2 ALMACENAMIENTO

1. Apague el producto y retire las baterías.
2. Limpie a fondo el producto y, a continuación, encere las piezas pintadas con una cera de automoción no abrasiva.
3. Infle los neumáticos con la presión de aire correcta. Consulte *LISTA DE COMPROBACIÓN PREVIA A LA CONDUCCIÓN*.
4. Guarde el producto en un cobertizo o garaje cubierto para protegerlo del polvo, la suciedad y la humedad. Si el producto debe almacenarse al aire libre, cúbralo por completo con una cubierta impermeable.
5. Almacene el producto en un lugar seguro para evitar que lo roben.

7.3 ELIMINACIÓN DE LA BATERÍA, EL CARGADOR DE BATERÍAS Y EL PRODUCTO

Los símbolos en el producto o en el embalaje del producto significan que el producto no es un desecho doméstico. Recíclalo en un centro de reciclaje de aparatos eléctricos y electrónicos. Esto ayuda a evitar daños al medio ambiente y las personas.

Póngase en contacto con las autoridades locales, el servicio de recogida de desechos domésticos o su distribuidor para obtener más información sobre cómo reciclar el producto.

8 CÓDIGOS DE ERROR

Código de error	Contenido del error	Posible solución
E001	Anomalía de la batería 1	<ul style="list-style-type: none"> • Apague el producto y reinstale la batería. • Póngase en contacto con el servicio posventa.
E002	Anomalía de la batería 2	<ul style="list-style-type: none"> • Apague el producto y reinstale la batería. • Póngase en contacto con el servicio posventa.
E003	Anomalía del motor 1	<ul style="list-style-type: none"> • Apague el producto y vuelva a arrancar. • Póngase en contacto con el servicio posventa.
E004	Anomalía del motor 2	<ul style="list-style-type: none"> • Apague el producto y vuelva a arrancar. • Póngase en contacto con el servicio posventa.
E005	Comunicación PMU anormal	<ul style="list-style-type: none"> • Apague el producto y vuelva a arrancar. • Póngase en contacto con el servicio posventa.
E006	Anomalía del controlador de velocidad	<ul style="list-style-type: none"> • Apague el producto y vuelva a arrancar. • Póngase en contacto con el servicio posventa.
E007	Anomalía del controlador del motor	<ul style="list-style-type: none"> • Apague el producto y vuelva a arrancar. • Póngase en contacto con el servicio posventa.
E008	Anomalía de la pantalla	<ul style="list-style-type: none"> • Apague el producto y vuelva a arrancar. • Póngase en contacto con el servicio posventa.

9 DATOS TÉCNICOS

Tensión	60 V
Carga útil máxima	275 lbs./125 kg
Edad del conductor	14+ años
Límite de velocidad máxima*	25 mph/40 km/h (Modo deportivo) 15 mph/24 km/h (Modo ECO)
Pendiente máxima	12°
Modelo de batería**	LB604/LB605/LB606/60BA08/LB6041/LB6051/LB6081 y otras series BAC
Modelo de cargador	CH60R00 y otras series CAC
*Puede controlar el límite de velocidad mediante la aplicación. Consulte <i>APLICACIÓN SMARTG HOME</i> .	
**Se recomiendan baterías por encima de 4Ah.	

ES

El intervalo de temperatura ambiente recomendado:

Elemento	Temperatura
Almacenamiento del producto	32°F (0°C) - 113°F (45°C)
Funcionamiento del producto	32°F (0°C) - 113°F (45°C)
Carga de la batería	39°F (4°C) - 104°F (40°C)
Funcionamiento del cargador	39°F (4°C) - 104°F (40°C)
Almacenamiento de la batería	32°F (0°C) - 113°F (45°C)
Descarga de la batería	32°F (0°C) - 113°F (45°C)

10 GARANTÍA LIMITADA

Esta es una garantía limitada que el fabricante del kart (el "producto") Greenworks ofrece al consumidor o usuarios finales (la "garantía limitada"). Esta garantía limitada se aplica única y exclusivamente al producto distribuido o vendido por o a través de Greenworks o distribuidores de Greenworks.

LA PRESENTE GARANTÍA LIMITADA LE OTORGA DERECHOS LEGALES ESPECÍFICOS Y TAMBIÉN PUEDE TENER DERECHOS ADICIONALES QUE VARIAN SEGÚN LOS ESTADOS O PAÍSES. ESTA GARANTÍA LIMITADA ES UN CONTRATO LEGAL VINCULANTE ENTRE USTED Y Greenworks Y LOS AGENTES DE Greenworks (SEGÚN SE DEFINEN A CONTINUACIÓN). ES SU RESPONSABILIDAD LEER LA PRESENTE GARANTÍA LIMITADA EN SU TOTALIDAD Y ENTENDERLA ANTES DE UTILIZAR EL PRODUCTO.

▲ AVISO

EL USO DEL PRODUCTO POR PARTE DE UNA PERSONA QUE NO HAYA RECIBIDO LA FORMACIÓN PROFESIONAL SUFICIENTE Y NO POSEA LA EXPERIENCIA Y HABILIDADES NECESARIAS PUEDE PROVOCAR LESIONES CORPORALES GRAVES O INCLUSO LA MUERTE A DICHO USUARIO O A OTRAS PERSONAS. SE RECOMIENDA PONERSE EN CONTACTO CON CENTROS DE FORMACIÓN DE CONDUCTORES Y ADQUIRIR FORMACIÓN, INSTRUCCIONES O CERTIFICACIONES DE CONDUCCIÓN SEGURA, SI CORRESPONDE, ANTES DE UTILIZAR ESTE PRODUCTO. LEA DETENIDAMENTE TODAS Y CADA UNA DE LAS SECCIONES DE ESTE DOCUMENTO ANTES DE UTILIZAR EL PRODUCTO. LE RECOMENDAMOS QUE CONSULTE A UN PROFESIONAL SOBRE LA INFORMACIÓN AQUÍ PRESENTADA, ESPECIALMENTE EN LO QUE SE REFIERE A CUESTIONES RELACIONADAS CON LA SEGURIDAD, ASÍ COMO A SUS DERECHOS Y RESPONSABILIDADES LEGALES.

Español (Traducción de las instrucciones originales)

PERIODO DE GARANTÍA LIMITADA

Esta garantía limitada se aplica exclusivamente a los defectos relacionados con el material o la mano de obra del producto y sus componentes cuando se utilizan en condiciones normales. En caso de un defecto cubierto por esta garantía limitada, Greenworks, a su propia discreción, procederá a reparar o sustituir el producto o los componentes defectuosos de acuerdo con las condiciones estipuladas en esta garantía limitada. El periodo de garantía limitada comienza en la fecha de la compra original del producto a Greenworks, un revendedor, distribuidor, o agente autorizado de Greenworks, los cuales pueden denominarse colectivamente como distribuidores de Greenworks.

	Componente o conjunto	Ámbito de garantía	Periodo de garantía
1	Conjunto del motor	Desgaste de la bobina, pérdida de fase, desmagnetización, cortocircuito, circuito abierto, sonido anormal, daños en el cubo, deformación o rotura por error de fabricación o cuestiones debidas a materiales, etc.	12 meses
2	Controlador	Fallo de funcionamiento no recuperable o error de fabricación o cuestiones debidas a materiales	18 meses
3	Chasis, protección principal, protección de soporte central, protección de soporte lateral, protección de soporte central, balancín inferior, placa de presión del arnés, bastidor oscilante trasero, placa de soporte del compartimento de la batería, pedal de freno, rejilla trasera, balancín superior, asiento fijo del motor de dirección, cubo de la rueda delantera, placa de soporte del controlador, placa de montaje del salpicadero	Fallo de funcionamiento no recuperable o error de fabricación o cuestiones debidas a materiales	18 meses
4	Cable de alimentación principal, pedal del acelerador, luz LED delantera, interruptor del freno, interruptor de la luz delantera, interruptor de cambio, eje de soporte, máquina de dirección, columna de dirección, volante, freno de disco trasero, riel de deslizamiento del asiento, luz trasera, altavoz Bluetooth, botón de arranque, convertidor de CC, salpicadero, condensador de placa paralela	Fallo de funcionamiento no recuperable o error de fabricación o cuestiones debidas a materiales	6 meses
5	bomba de freno	Fugas de aceite y fallo de eficacia de frenado (excluidas las pastillas de freno)	3 meses
6	Conjunto amortiguador delantero/trasero	Fuga de aceite y ausencia de amortiguación	3 meses
7	Rodamiento, neumático, pastilla de freno, asiento, piezas de plástico, piezas de goma, muelle, elemento de fijación estándar, junta, espuma, tejido y otras piezas de repuesto no incluidas en los elementos indicados anteriormente	Piezas propensas al desgaste	Excluidas de la garantía

SITUACIONES NO CUBIERTAS POR LA GARANTÍA LIMITADA:

Las siguientes situaciones no están cubiertas por la garantía limitada. El usuario será responsable de las piezas y la mano de obra.

1. El producto supera el límite o alcance de servicio especificado en las instrucciones de funcionamiento.

2. El producto tiene un defecto o resulta dañado debido al incumplimiento por parte del usuario de las instrucciones de uso, conducción y mantenimiento indicadas en el manual de funcionamiento.
3. El producto tiene un defecto o resulta dañado debido a la exposición a lluvia, hielo/nieve, humo, sustancias, corrosión química y causas de fuerza mayor (entre las que se incluyen, terremotos, tifones, incendios, inundaciones, eventos sociales, eventos colectivos y delitos violentos).
4. El usuario realiza modificaciones no autorizadas, desmonta el producto o sus componentes, o altera el funcionamiento normal del producto y sus piezas.
5. La instalación por parte del usuario de piezas de repuesto o accesorios no originales o de terceros, que provoquen daños en las piezas originales, o las modificaciones no autorizadas del circuito y la configuración de línea, no están cubiertas por esta garantía.
6. Los fallos o daños del producto derivados de incidentes tales como choques, derrames, accidentes de tráfico, sobrecarga (es decir, más de dos pasajeros están estrictamente prohibidos), exceso de velocidad, u otros factores humanos durante el uso no están cubiertos por esta garantía.
7. El usuario no presenta una factura o registro de compra válidos, o el número de la factura no coincide con el producto.

LÍNEA DE ASISTENCIA TELEFÓNICA:

Puede contactar con el servicio de garantía llamando a nuestra línea de asistencia telefónica gratuita, a 1-855-345-3934.

COSTES DE TRANSPORTE:

Los costes de transporte por el desplazamiento de cualquier unidad o accesorio de equipos eléctricos son responsabilidad del comprador. Es responsabilidad del comprador pagar los costes de transporte de cualquier pieza enviada para su sustitución bajo esta garantía, a menos que dicha devolución sea solicitada por escrito por Greenworks.

Dirección en EE.UU.:

Greenworks Tools

P.O. Box 1238, Mooresville, NC 28115

Dirección en Canadá:

Greenworks Tools Canada, Inc.

P.O. Box 93095, Newmarket, Ontario, L3Y 8K3

Dirección en México:

TECNOLOGIA CAMPO Y JARDIN S.A. DE C.V.

ADMINISTRADORES No. 5336 A, COL. ARCOS DE GUADALUPE, ZAPOPAN , JALISCO , C.P. 45037

greenworks[®]

www.greenworkstools.com

