

greenworks

EN

BATTERY

OPERATOR MANUAL

FR

BATTERIE

MANUEL D'OPÉRATEUR

ES

BATERÍA

MANUAL DEL OPERADOR

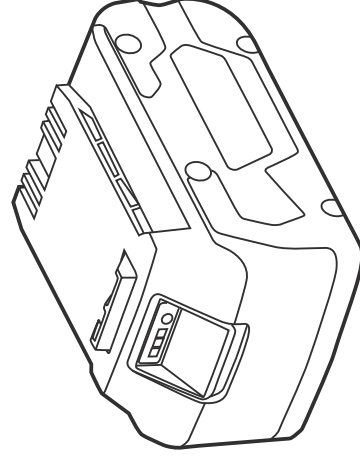
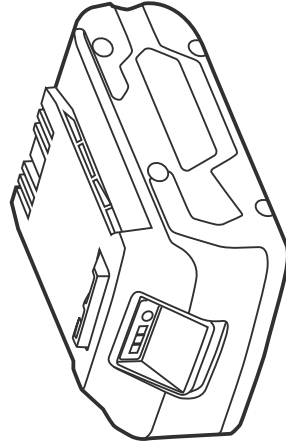
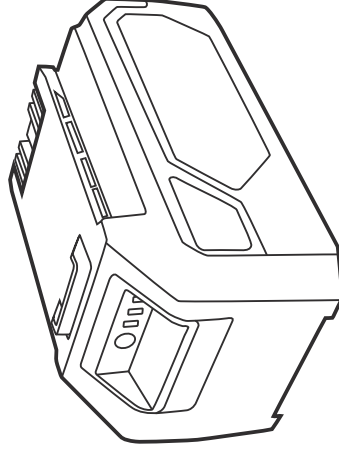
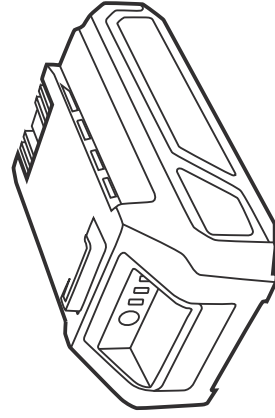
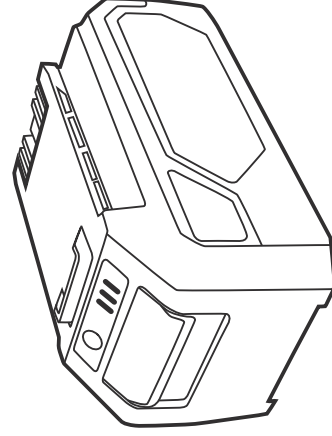
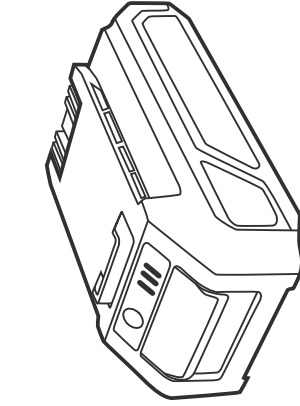

29842/ LB24A020/
29852/ LB24A040

www.greenworkstools.com

1	Important safety instructions.....	4	7	Operation.....	5
2	Safety notes and precautions.....	4	7.1	Check battery capacity.....	5
3	Symbols on the product.....	4	8	Technical data.....	6
4	Risk levels.....	4	9	Limited warranty.....	6
5	Proposition 65.....	5			
6	Environmentally safe battery disposal.....	5			

1 IMPORTANT SAFETY INSTRUCTIONS

For the proper use, maintenance and storage of this battery, it is crucially important that you read and understand the instructions given in this manual.

To avoid serious injury, risk of fire, explosion and danger of electric shock or electrocution:

- If the battery pack case is cracked or damaged, **DO NOT** insert into the charger. Replace with a new battery pack.
- Charge the battery pack only with the recommended charger.
- **DO NOT** try to short circuit any terminals of battery pack.

WARNING

If the battery fluid gets in your eyes, flush immediately with clean water for at least 15 minutes. Get immediate medical attention. Do not charge the battery pack in rain or in wet conditions. Do not immerse the tool, battery pack, or charger in water or other liquid.

- Do not allow the battery pack or charger to overheat. If they are warm, allow them to cool down. Recharge only at room temperature.
- Do not place the battery pack in the sun or in a warm environment. Keep at normal room temperature.
- Keep in shady, cool and dry condition, if the battery is not charged for a long time; charge the battery for 2 hours every 2 months.
- The battery pack cells may develop a small leak under extreme usage or temperature conditions. If the outer seal is broken and the leakage gets on your skin:
 - Use soap and water to wash immediately.
 - Neutralize with lemon juice, vinegar, or other mild acid.
- If leakage gets in your eyes, follow instructions above and seek medical attention.
- Please check prior use, if output voltage and current of the battery charger is suitable for the charging battery pack.
- During transporting, the battery pack needs protective packaging.
- Handle with care.
- Keep away from humidity and fire.



2 SAFETY NOTES AND PRECAUTIONS

- Do not disassemble the battery.
- Keep away from the children.
- Do not expose the battery to water or salt water, battery should be stored in a cool and dry location and should place the battery in cool and dry environment.

- Do not place the battery in high-temperature locations, such as near a fire, heater, etc.
- Do not reverse the positive terminal and the negative terminal of the battery.
- Do not connect the positive terminal and the negative terminal of the battery to each other with any metal objects.
- Do not knock, strike or step on the battery.
- Do not solder directly onto the battery and pierce the battery with nails or other edge tools.
- In the event that the battery leaks and the fluid gets into one's eye, do not rub the eye. Rinse well with water.
- Immediately discontinue use of the battery, if, while using the battery emits an unusual smell, feels hot, changes color, changes shape, or appears abnormal in any other way.



3 SYMBOLS ON THE PRODUCT

Some of the following symbols may be used on this tool. Please study them and learn their meaning. Proper interpretation of these symbols will allow you to operate the tool better and safer.

Symbol	Explanation
V	Voltage
W	Power
	Direct current
	Read all safety warnings and all instructions.
	Precautions that involve your safety.

4 RISK LEVELS

The following signal words and meanings are intended to explain the levels of risk associated with this product.

SYM-BOL	SIGNAL	MEANING
	DANGER	Indicates an imminently hazardous situation, which, if not avoided, will result in death or serious injury.
	WARNING	Indicates a potentially hazardous situation, which, if not avoided, could result in death or serious injury.
	CAUTION	Indicates a potentially hazardous situation, which, if not avoided, may result in minor or moderate injury.

SYM-BOL	SIGNAL	MEANING
	CAUTION	(Without Safety Alert Symbol) Indicates a situation that may result in property damage.

5 PROPOSITION 65

▲ WARNING

This product contains a chemical known to the state of California to cause cancer, birth defects or other reproductive harm. Some dust created by power sanding, sawing, grinding, drilling, and other construction activities contains chemicals known to cause cancer, birth defects or other reproductive harm. Some examples of these chemicals are:

- Lead from lead-based paints;
- Crystalline silica from bricks and cement and other masonry products;
- Arsenic and chromium from chemically treated lumber.

Your risk of exposure to these chemicals varies depending on how often you do this type of work. To reduce your exposure to these chemicals, work in a well-ventilated area, and work with approved safety equipment, such as dust masks that are specially designed to filter out microscopic particles.

6 ENVIRONMENTALLY SAFE BATTERY DISPOSAL

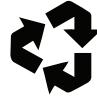

▲ WARNING

If the battery pack cracks or breaks, with or without leaks, do not recharge it and do not use. Dispose of the battery and replace with a new battery pack. **DO NOT ATTEMPT TO REPAIR IT!** To avoid injury and risk of fire, explosion, or electric shock, and to avoid damage to the environment:

- Cover the battery's terminals with heavy-duty adhesive tape.
- **DO NOT** attempt to remove or destroy any of the battery pack components.
- **DO NOT** attempt to open the battery pack.
- If a leak develops, the released electrolytes are corrosive and toxic. **DO NOT** get the solution in the eyes or on skin, and do not swallow it.
- **DO NOT** place these batteries in your regular household trash.
- **DO NOT** incinerate.
- **DO NOT** place them where they will become part of any waste landfill or municipal solid waste stream.
- Take them to a certified recycling or disposal centre.

7 OPERATION

7.1 CHECK BATTERY CAPACITY

Press the battery capacity indicator (BCI) button. The lights will illuminate according to the batteries capacity level. See chart below:

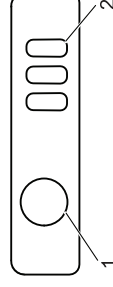

Lights	Capacity
3 Green Lights	The battery is at 80-100% capacity.
2 Green Lights	The battery is at 50-80% capacity.
1 Solid Green Light	The battery is at 20-50% capacity.
1 Blinking Green Light	The battery is at 10-20% capacity.
Lights go out	The battery is under 10% capacity and requires charging immediately

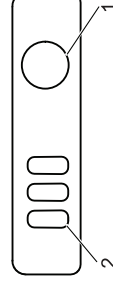

Lights	Capacity
3 Green Lights	The battery is above 75% capacity.
2 Green Lights	The battery is at 60% capacity.
1 Green Light	The battery is at 30% capacity and requires charging soon.

Lights go out	The battery is under 30% capacity and requires charging immediately.
---------------	--

- * 1. BATTERY CAPACITY INDICATOR (BCI) BUTTON
- 2. LIGHT METRE

BATTERY PROTECTION FEATURES

This lithium-ion battery packs are designed with features that protect the lithium-ion cells and maximize battery life.

If the tool stops during use, release the trigger to reset and resume operation. If the tool still does not work, the battery needs to be recharged.

COLD WEATHER OPERATION

The lithium-ion battery pack can be used in temperatures down to -14°C (6.8°F). Put the battery pack on a tool and use the tool in a light duty application. After about a minute, the pack will warm up and begin operating normally.

8 TECHNICAL DATA

Model	29842 / LB24A020
Battery	21.6V  2.0AH, 43.2Wh, 24V MAX
Charge time	240 min. (use 29972 Charger)
	60 min. (use CAG801 / CAG812 Charger)
	45 min. (use 2903102 / 29862 Charger)

Model	29852 / LB24A040
Battery	21.6V  4AH, 86.4Wh, 24V MAX
Charge time	480 min. (use 29972 Charger)
	120 min. (use CAG801 / CAG812 Charger)
	90 min. (use 2903102 / 29862 Charger)

9 LIMITED WARRANTY



Greenworks hereby warranties this product, to the original purchaser with proof of purchase, for a period of three (3) years against defects in materials, parts or workmanship. Greenworks, at its own discretion will repair or replace any and all parts found to be defective, through normal use, free

of charge to the customer. This warranty is valid only for units which have been used for personal use that have not been hired or rented for industrial/commercial use, and that have been maintained in accordance with the instructions in the owners' manual supplied with the product from new.

ITEMS NOT COVERED BY WARRANTY:

1. Any part that has become inoperative due to misuse, commercial use, abuse, neglect, accident, improper maintenance, or alteration; or
2. The unit, if it has not been operated and/or maintained in accordance with the owner's manual; or
3. Normal wear, except as noted below;
4. Routine maintenance items such as lubricants, blade sharpening;
5. Normal deterioration of the exterior finish due to use or exposure.

HELPLINE:

Warranty service is available by calling our toll-free helpline, at 1-888-909-6757.

TRANSPORTATION CHARGES:

Transportation charges for the movement of any power equipment unit or attachment are the responsibility of the purchaser. It is the purchaser's responsibility to pay transportation charges for any part submitted for replacement under this warranty unless such return is requested in writing by Greenworks.

USA address:

Greenworks Tools
P.O. Box 1238
Mooresville, NC 28115

Canadian address:

Greenworks Tools Canada Inc.
1110 Stellar Drive Unit 102
Newmarket, ON, L3Y 7B7

1	Instructions de sécurité importantes.....	8	6	Élimination des batteries sans danger pour l'environnement.....	9
2	Notes de sécurité et précautions.....	8	7	Utilisation.....	9
3	Symboles figurant sur la machine.....	8	7.1	Vérifiez la capacité de la batterie.....	9
4	Niveaux de risques.....	8	8	Données techniques.....	10
5	Proposition 65.....	9	9	Garantie limitée.....	10

1 INSTRUCTIONS DE SÉCURITÉ IMPORTANTES

Pour l'utilisation adéquate, l'entretien et le rangement de cette batterie, il est d'une importance capitale de lire et de comprendre les instructions de ce manuel.

Pour éviter de graves blessures, le risque d'incendie, d'explosion et le danger d'électrocution :

- Si la batterie est fissurée ou endommagée, NE l'insérez PAS dans le chargeur. Remplacez-la par une nouvelle batterie.
- Chargez la batterie uniquement avec le chargeur recommandé.
- Ne tentez pas de court-circuiter les pôles de la batterie.

▲ AVERTISSEMENT

Si vous recevez le liquide de la batterie dans les yeux, rincez immédiatement à l'eau claire durant au moins 15 minutes. Appelez immédiatement un médecin. Ne chargez pas la batterie sous la pluie ou dans des endroits humides. Ne plongez pas l'outil, la batterie ou le chargeur dans l'eau ou tout autre liquide.

- Ne laissez pas la batterie ou le chargeur s'échauffer. S'ils sont chauds, laissez-les refroidir. Rechargez uniquement à température ambiante.
- Ne laissez pas la batterie au soleil ou dans un environnement chaud. Maintenez à température ambiante.
- Maintenez dans un endroit ombragé, frais et sec, si la batterie n'a pas été chargée depuis longtemps, chargez-la pendant 2 heures tous les 2 mois.
- La batterie peut présenter une légère fuite en cas d'utilisation ou de température extrêmes. Si le joint externe est endommagé et que le liquide entre en contact avec votre peau :
 - Utilisez du savon et de l'eau pour vous laver immédiatement.
 - Nettoyez avec du jus de citron, du vinaigre ou un autre acide doux.
- Si le liquide atteint vos yeux, suivez les instructions ci-dessous et appelez un médecin.
- Veuillez vérifier avant utilisation si la tension de sortie et le courant du chargeur de la batterie est compatible avec le chargeur de la batterie.
- Durant le transport, la batterie doit être emballée et protégée.
- Maniez avec précaution.
- Maintenez éloigné de l'humidité et du feu.



2 NOTES DE SÉCURITÉ ET PRÉCAUTIONS

- Ne démontez pas la batterie.
- Maintenez hors de portée des enfants.

- N'exposez pas la batterie à l'eau ou l'eau salée, la batterie doit être rangée dans un endroit frais et sec et utilisée dans un endroit frais et sec.
- Ne laissez pas la batterie dans des endroits aux températures élevées, tels que près d'un feu, d'un chauffage, etc.
- N'inversez pas le pôle positif et le pôle négatif de la batterie.
- Ne branchez pas le pôle positif au pôle négatif de la batterie avec un quelconque objet métallique.
- Ne frappez pas la batterie, ne la cognez pas et ne marchez dessus.
- Ne soudez pas directement la batterie, ne percez pas la batterie avec des clous ou d'autres outils pointus.
- Si la batterie fuit et que du liquide atteint vos yeux, ne vous frottez pas les yeux. Rincez à l'eau claire.
- Arrêtez immédiatement l'utilisation de la batterie, si, lorsque vous l'utilisez de celle-ci émane une odeur inhabituelle, si elle est chaude, si elle change de couleur, de forme, ou semble anormale d'une toute autre façon.

3 SYMBOLES FIGURANT SUR LA MACHINE

Certains des symboles suivants peuvent être utilisés sur cet outil. Veuillez les étudier et apprendre leur signification. Une bonne interprétation de ces symboles vous permettra de mieux utiliser l'outil et de manière plus sécuritaire.

Symbole	Explication
V	Voltage
W	Puissance
	Courant direct
	Lisez tous les avertissements de sécurité et les instructions.
	Précautions destinées à assurer la sécurité.

4 NIVEAUX DE RISQUES

Les termes de mise en garde suivants et leur signification ont pour but d'expliquer les niveaux de risques associés à l'utilisation de ce produit.

SYMBOLE	SIGNAL	SIGNIFICATION
	DANGER	Indique une situation dangereuse imminente qui, si elle n'est pas évitée, peut entraîner la mort ou des blessures graves.

SYM-BOLE	SIGNAL	SIGNIFICATION
	AVERTISSEMENT	Indique une situation potentiellement dangereuse qui, si elle n'est pas évitée, peut entraîner la mort ou des blessures graves.
	MISE EN GARDE	Indique une situation potentiellement dangereuse qui, si elle n'est pas évitée, pourrait causer des blessures mineures ou modérées.
	MISE EN GARDE	(Sans symbole d'alerte de sécurité) Indique une situation pouvant entraîner des dommages matériels.

5 PROPOSITION 65

▲ AVERTISSEMENT

Ce produit contient un produit chimique connu dans l'état de Californie comme étant une cause de cancer, de malformations congénitales ou d'autres problèmes de reproduction. Certaines poussières produites par le ponçage mécanique, le sciage, le meulage, le perçage et d'autres activités de construction contiennent des produits chimiques connus pour causer le cancer, des malformations congénitales ou d'autres problèmes de reproduction. Voici quelques exemples de ces produits chimiques :

- Plomb provenant de peintures à base de plomb;
- Silice cristalline provenant de briques, de ciment et d'autres produits de maçonnerie;
- Arsenic et chrome provenant de bois traité chimiquement.

Votre risque d'exposition à ces produits chimiques varie selon la fréquence à laquelle vous faites ce type de travail. Pour réduire votre exposition à ces produits chimiques, travaillez dans un endroit bien ventilé et utilisez un équipement de sécurité approuvé, comme des masques anti-poussière spécialement conçus pour filtrer les particules microscopiques.

6 ÉLIMINATION DES BATTERIES SANS DANGER POUR L'ENVIRONNEMENT



▲ AVERTISSEMENT

Si la batterie se fend ou se brise, avec ou sans fuites, ne la rechargez pas et ne l'utilisez pas. Jetez-la et remplacez-la par une nouvelle batterie. **N'ESSAYEZ PAS DE LA RÉPARER !** Pour prévenir les blessures et les risques d'incendie, d'explosion ou de choc électrique, et pour éviter tout dommage à l'environnement :

- Recouvrez les pôles de la batterie avec du ruban adhésif épais.
- N'essayez PAS d'enlever ou de détruire les composants de la batterie.
- N'essayez PAS d'ouvrir ou de réparer la batterie.
- En cas de fuite, les électrolytes rejetés sont corrosifs et toxiques. **NE PAS** laisser entrer la solution dans les yeux ou en contact avec la peau et ne pas l'avaler.
- **NE jetez PAS** vos batteries usagées dans votre poubelle à ordures ménagères.
- **NE PAS** incinérer.
- **NE LES** mettez PAS dans un endroit où ils feront partie d'un site d'enfouissement de déchets ou d'un flux de déchets solides municipaux.
- Emmenez-les dans un centre de recyclage ou d'élimination certifié.

7 UTILISATION

7.1 VÉRIFIEZ LA CAPACITÉ DE LA BATTERIE

Appuyez sur le bouton indicateur de capacité de la batterie (BCI). Les lumières s'allumeront en fonction du niveau de la batterie. Voir le graphique ci-dessous:

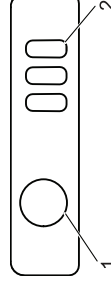

Lumières	Capacité
3 lumières vertes	La batterie est à un niveau de 80-100 %.
2 lumières vertes	La batterie est à un niveau de 50-80 %.
1 lumières verte	La batterie est à un niveau de 20-50 %.
1 lumière verte clignotante	La batterie est à un niveau de 10-20 %.
Les lumières s'éteignent	La batterie est en-dessous de 10 % et requiert une charge immédiate.

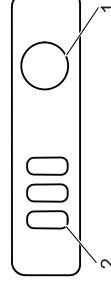

Lumières	Capacité

9 GARANTIE LIMITÉE



3 lumières vertes	La capacité de la batterie est supérieure à 75 %.
2 lumières vertes	La batterie est à un niveau de 60%.
1 lumière verte	La batterie est à un niveau de 30% et requiert une charge immédiate.
Les lumières s'éteignent	La batterie est en-dessous de 30 % et requiert une charge immédiate.

* 1. BOUTON INDICATEUR DE CAPACITÉ DE LA BATTERIE (BCI)

2. MESURE DE LUMIÈRE

ÉLÉMENTS DE PROTECTION DE BATTERIE

Cette batterie en lithium est conçue avec des composants qui protègent les cellules en lithium et optimisent la durée de vie de la batterie.

Si l'outil s'arrête en cours d'utilisation, relâchez la gâchette pour réinitialiser et redémarrer. Si l'outil ne fonctionne pas, il faut recharger la batterie.

UTILISATION PAR TEMPS FROID

La batterie en lithium peut être utilisée jusqu'à une température de -14°C (6,8°F). Mettez la batterie sur l'outil et utilisez l'outil en mode travail léger. Après environ une minute, la batterie chauffera et commencera à fonctionner normalement.

8 DONNÉES TECHNIQUES

Modèle	29842 / LB24A020
Batterie	21.6V 2.0AH, 43.2Wh, 24V MAX
Temps de charge	240 min. (utilisez le chargeur 29972)
	60 min. (utilisez le chargeur CAG801 / CAG812)
	45 min. (utilisez le chargeur 2903102 / 29862)

Modèle	29852 / LB24A040
Batterie	21.6V 4AH, 86.4Wh, 24V MAX
Temps de charge	480 min. (utilisez le chargeur 29972)
	120 min. (utilisez le chargeur CAG801 / CAG812)
	90 min. (utilisez le chargeur 2903102 / 29862)

Greenworks garantit par la présente ce produit, à l'acheteur original avec preuve d'achat, pour une période de trois (3) ans contre tout défaut de matériaux, de pièces ou de main-d'œuvre. Greenworks, à sa propre discrétion, réparera ou remplacera toutes les pièces défectueuses, dans des conditions normales d'utilisation, sans frais pour le client. Cette garantie n'est valable que pour les appareils qui ont été utilisés à des fins personnelles, qui n'ont pas été loués à des fins industrielles ou commerciales et qui ont été entretenus conformément aux instructions du manuel du propriétaire fourni avec le produit neuf.

ARTICLES NON COUVERTS PAR LA GARANTIE :

1. Toute pièce qui est devenue inopérante en raison d'une mauvaise utilisation, d'une utilisation commerciale, d'un abus, d'une négligence, d'un accident, d'un entretien inapproprié ou d'une modification ; ou
2. L'appareil, s'il n'a pas été utilisé et/ou entretenu conformément au manuel du propriétaire ; ou
3. Usure normale, sauf comme indiqué ci-dessous ;
4. Articles d'entretien courant tels que lubrifiants, affûtage des lames ;
5. Détérioration normale du fini extérieur due à l'utilisation ou à l'exposition.

ASSISTANCE TÉLÉPHONIQUE :

Le service de garantie est disponible en appelant notre ligne d'assistance téléphonique sans frais, au 1-888-909-6757.

FRAIS DE TRANSPORT :

Les frais de transport pour le déplacement de tout équipement motorisé ou accessoire sont à la charge de l'acheteur. Il incombe à l'acheteur de payer les frais de transport pour toute pièce retournée pour remplacement en vertu de la présente garantie, à moins qu'un tel retour soit demandé par écrit par Greenworks.

Adresse aux Etats-Unis : Adresse au Canada :

Greenworks Tools	Greenworks Tools Canada Inc.
P.O. Box 1238	1110 Stellar Drive Unit 102
Mooresville, NC 28115	Newmarket, ON, L3Y 7B7

1	Instrucciones importantes de seguridad.....	12	6	Eliminación de batería segura para el medio ambiente.....	13
2	Notas y precauciones de seguridad.....	12	7	Funcionamiento.....	13
3	Símbolos en la máquina.....	12	7.1	Comprobación de la capacidad de la batería...	13
4	Niveles de riesgo.....	12	8	Datos técnicos	14
5	Propuesta 65.....	13	9	Garantía limitada.....	14

1 INSTRUCCIONES IMPORTANTES DE SEGURIDAD

Para el uso, mantenimiento y almacenamiento adecuados de esta batería, es de vital importancia que lea y entienda las instrucciones que se dan en este manual.

Para evitar lesiones graves, el riesgo de incendio, explosión y el peligro de descarga eléctrica o electrocución:

- Si la carcasa de la batería está agrietada o dañada, **NO** la inserte en el cargador. Sustituya por una batería nueva.
- Cargue la batería únicamente con el cargador recomendado.
- **NO** intente cortocircuitar los terminales de la batería.

▲ AVISO

Si le entra fluido de batería en los ojos, lave inmediatamente con agua limpia durante al menos 15 minutos. Busque atención médica inmediata. No cargue la batería bajo la lluvia o en condiciones de humedad. No sumerja la herramienta, la batería ni el cargador en agua u otro líquido.

- No permita que la batería o el cargador se sobrecaliente. Si están calientes, deje que se enfríen. Recargue únicamente a temperatura ambiente.
- No coloque la batería al sol o en un entorno cálido. Manténgala a temperatura ambiente normal.
- Manténgala en un lugar fresco, seco y a la sombra; si la batería no se carga durante un período prolongado, cargue la batería durante 2 horas cada 2 meses.
- Las celdas de la batería pueden sufrir una pequeña fuga en condiciones extremas de uso o temperatura. Si la junta externa se rompe y la fuga entra en contacto con la piel:
 - Utilice jabón y agua para lavar inmediatamente.
 - Neutralice con zumo de limón, vinagre u otro ácido suave.
- Si la fuga entra en contacto con los ojos, siga las instrucciones anteriores y busque atención médica.
- Antes del uso, compruebe si la tensión de salida y la corriente del cargador de la batería son adecuadas para cargar la batería.
- Durante el transporte, la batería necesita un embalaje de protección.
- Manipule con cuidado.
- Mantenga lejos de la humedad y el fuego.



2 NOTAS Y PRECAUCIONES DE SEGURIDAD

- No desmonte la batería.
- Mantenga lejos de los niños.
- No exponga la batería al agua o al agua salada; la batería debe almacenarse en un lugar fresco y seco y debe colocarse en un entorno fresco y seco.

- No coloque la batería en lugares con temperatura elevada, como cerca de una chimenea, un calentador, etc.
- No invierta el terminal positivo y el terminal negativo de la batería.
- No conecte el terminal positivo y el terminal negativo de la batería entre sí con un objeto metálico.
- No golpee, sacuda ni pise la batería.
- No suelde directamente sobre la batería ni perforo la batería con clavos u otras herramientas afiladas.
- En caso de que la batería tenga fugas y el fluido entre en contacto con los ojos, no se frote los ojos. Lave bien con agua.
- Deje de usar inmediatamente la batería si, durante el uso esta emite un olor anormal, se nota caliente, cambia de color, cambia de forma o tiene un aspecto anormal de alguna otra manera.



3 SÍMBOLOS EN LA MÁQUINA

Puede ver los siguientes símbolos en la máquina. Le rogamos que los estudie y aprenda sus definiciones. La interpretación correcta de estos símbolos le permite manejar la herramienta mejor y de manera más segura.

Symbol	Explanation
V	Tensión
W	Potencia
	Corriente continua
	Lea todas las advertencias de seguridad y todas las instrucciones.
	Precauciones que afectan a su seguridad.

4 NIVELES DE RIESGO

Las siguientes indicaciones y significados tienen como fin explicar los niveles de riesgo asociados a este producto.

SÍMBOLO	INDICACIÓN	SIGNIFICADO
	PELIGRO	Indica una situación de peligro inminente que, de no evitarse, provocará lesiones graves o incluso la muerte.
	ADVERTENCIA	Indica una situación de peligro potencial que, de no evitarse, podría provocar lesiones graves o incluso la muerte.
	PRECAUCIÓN	Indica una situación de peligro potencial que, de no evitarse, puede provocar lesiones leves o moderadas.

SÍMBOLO	INDICACIÓN	SIGNIFICADO
	PRECAUCIÓN	(Sin símbolo de alerta sobre seguridad) Indica una situación que puede provocar daños materiales.

5 PROPUESTA 65

▲ AVISO

Este producto contiene una sustancia química conocida en el estado de California como causante de cáncer, defectos de nacimiento u otros daños reproductivos. El polvo generado por el lijado eléctrico, el serrado, el esmerilado, la perforación y otras actividades de construcción contiene sustancias químicas que se sabe que son causantes de cáncer, defectos de nacimiento u otros daños reproductivos. Algunos ejemplos de estas sustancias químicas son:

- Plomo de pinturas con base de plomo;
- Sílice cristalina de ladrillos y cemento y otros productos de albañilería;
- Arsénico y cromo de la madera tratada químicamente.

El riesgo de exposición a estas sustancias químicas varía según la frecuencia con la que realice este tipo de trabajo. Para reducir su exposición a estas sustancias químicas, trabaje en una zona bien ventilada y trabaje con equipos de seguridad aprobados, como máscaras antipolvo, que estén especialmente diseñadas para filtrar partículas microscópicas.

6 ELIMINACIÓN DE BATERÍA SEGURA PARA EL MEDIO AMBIENTE



▲ AVISO

Si la batería se agrieta o se rompe, con o sin fugas, no la recargue ni la utilice. Deseche la batería y sustitúyala por una batería nueva. ¡NO INTENTE REPARARLA! Para evitar lesiones y riesgos de incendio, explosión o descarga eléctrica, así como para evitar daños al medio ambiente:

- Cubra los terminales de la batería con cinta adhesiva resistente.
- NO intente retirar o destruir ninguno de los componentes de la batería.
- NO intente abrir la batería.
- Si se produce una fuga, los electrolitos liberados son corrosivos y tóxicos. NO deje que la solución entre en contacto con los ojos o la piel, y no la ingiera.
- NO ponga estas baterías con la basura doméstica normal.
- NO incinere.
- NO las deje en lugares donde formarán parte de vertederos de residuos o flujos de residuos sólidos urbanos.
- Lívelas a un centro de reciclaje o eliminación certificado.

7 FUNCIONAMIENTO

7.1 COMPROBACIÓN DE LA CAPACIDAD DE LA BATERÍA

Pulse el botón indicador de capacidad de la batería (BCD). Los pilotos se iluminarán según el nivel de capacidad de las baterías. Véase el siguiente cuadro:

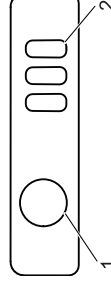

Pilotos	Capacidad
3 pilotos verdes	La batería está al 80-100% de capacidad.
2 pilotos verdes	La batería está al 50-80% de capacidad.
1 piloto verde continuo	La batería está al 20-50% de capacidad.
1 piloto verde intermitente	La batería está al 10-20% de capacidad.
Los pilotos se apagan	La batería está por debajo del 10% de capacidad y debe cargarse inmediatamente

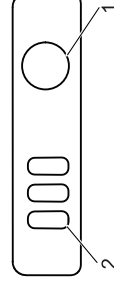

Pilotos	Capacidad

9 GARANTÍA LIMITADA



3 pilotos verdes	La batería está por encima del 75% de capacidad.
2 pilotos verdes	La batería está al 60% de capacidad.
1 piloto verde	La batería está al 30% de capacidad y debe cargarse pronto.
Los pilotos se apagan	La batería está por debajo del 30% de capacidad y debe cargarse inmediatamente.

- * 1. BOTÓN INDICADOR DE CAPACIDAD DE BATERÍA (BCI)
- 2. MEDIDOR DE PILOTOS

FUNCIONES DE PROTECCIÓN DE LA BATERÍA

Estas baterías de iones de litio se han diseñado con funciones que protegen las celdas de iones de litio y maximizan la vida útil de la batería.

Si la herramienta se detiene durante el uso, suelte el gatillo para restablecer y reanudar el funcionamiento. Si la herramienta sigue sin funcionar, la batería debe recargarse.

FUNCIONAMIENTO EN CONDICIONES DE FRÍO

La batería de iones de litio puede utilizarse a temperaturas de hasta -14°C (6,8°F). Coloque la batería en una herramienta y utilice la herramienta en una aplicación de trabajo ligero. Después de aproximadamente un minuto, la batería se calentará y empezará a funcionar normalmente.

8 DATOS TÉCNICOS

Model	29842 / LB24A020
Battery	21.6V 2.0AH, 43.2Wh, 24V MÁX.
Charge time	240 min. (utilice el cargador 29972)
	60 min. (utilice el cargador CAG801 / CAG812)
	45 min. (utilice el cargador 2903102 / 29862)

Model	29852 / LB24A040
Battery	21.6V 4AH, 86.4Wh, 24V MÁX.
Charge time	480 min. (utilice el cargador 29972)
	120 min. (utilice el cargador CAG801 / CAG812)
	90 min. (utilice el cargador 2903102 / 29862)

Greenworks Por la presente, se garantiza este producto al comprador original en posesión de la prueba de compra por un periodo de tres (3) años contra defectos de material, piezas o mano de obra. Greenworks, a su propia discreción, reparará o reemplazará todas y cada una de las piezas que se encuentren defectuosas, en base a un uso normal, sin costo alguno para el cliente. Esta garantía es válida para aparatos de los que se ha realizado un uso personal y no han sido alquilados para aplicaciones comerciales/industriales, y que han sido sometidos a un mantenimiento tal y como se indica en las instrucciones del manual del usuario suministrado con el producto nuevo.

LO QUE NO CUBRE LA GARANTÍA:

1. Cualquier pieza que no funcione debido al uso incorrecto, uso comercial, abusivo, negligencia, accidente, mantenimiento inadecuado, o alteración; o
2. La unidad, si no ha sido utilizada y/o mantenida siguiendo el manual del propietario; o
3. El desgaste normal, excepto según se indica a continuación.
4. Piezas que requieren un mantenimiento rutinario como lubricantes, afilar la cuchilla;
5. El deterioro normal del acabado exterior debido al uso o exposición.

ASISTENCIA AL USUARIO:

El servicio de garantía está disponible llamando a nuestra línea de asistencia gratuita al 1-888-909-6757.

GASTOS DE TRANSPORTE:

Los gastos de transporte del traslado de cualquier herramienta eléctrica o accesorio será responsabilidad del comprador. Es responsabilidad del comprador pagar los gastos de transporte de cualquier pieza enviada para su reemplazo bajo esta garantía, salvo que dicha devolución sea solicitada por escrito por Greenworks.

Dirección en EE.UU.: Dirección en Canadá:

Greenworks Tools Greenworks Tools Canada Inc.
 P.O. Box 1238 1110 Stellar Drive Unit 102
 Mooresville, NC 28115 Newmarket, ON, L3Y 7B7

www.greenworkstools.com



greenworks

P0802376-01 Rev B