

greenworks **pro**[™]**CRZ426 / CRZ428**

EN	ZERO-TURN MOWER	ASSEMBLY GUIDE
FR	TONDEUSE À RAYON DE BRAQUAGE ZÉRO	MANUAL DEL OPERADOR
ES	CORTACÉSPED DE GIRO CERO	GUÍA DE MONTAJE

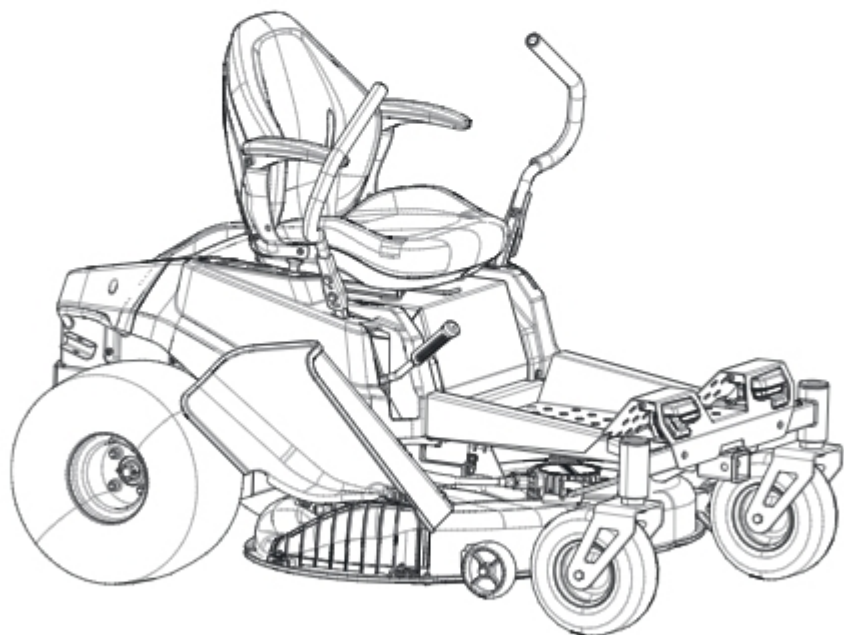

www.greenworkstools.com
www.greenworkscommercial.com

SYMBOLS

Rules for Safe Assembly.....	2
Symbols.....	3
Tools Needed.....	3
Unpacking.....	4
Loose Parts List.....	5
Assembly.....	7-9
Final Preparation.....	10

RULES FOR SAFE ASSEMBLY

▲ WARNING

Strictly adhere to all torque wrench tightening specifications. Failure to do so could cause serious personal injury.

All information, illustrations, photographs, and specifications contained in this manual are based on the latest product information available at the time of publication. Due to improvements or other changes, there may be some discrepancies in this manual. We reserve



the right to make product changes at any time, without notice and without incurring any obligation to make the same or similar changes to any products previously built or sold.

- Any person attempting to assemble this product must have proper training and experience. Read this manual carefully and follow all assembly procedures as described.
- All assembly must be completed with the unit on a level surface.

SAVE THIS GUIDE FOR FUTURE REFERENCE

SYMBOLS

The following signal words and meanings are intended to explain the levels of risk associated with this product.

SYMBOL	SIGNAL	MEANING
	DANGER	Indicates an imminently hazardous situation, which, if not avoided, will result in death or serious injury.
	WARNING	Indicates a potentially hazardous situation, which, if not avoided, could result in death or serious injury.
	CAUTION	Indicates a potentially hazardous situation, which, if not avoided, may result in minor or moderate injury.
	CAUTION	(Without Safety Alert Symbol) Indicates a situation that may result in property damage.

WARNING

To avoid serious personal injury, do not attempt to use this product until you have read this Owner's Manual thoroughly and understand it completely. If you do not understand the warnings and instructions in this Owner's Manual, do not use this product. Call the Toll-free Helpline (1-888-909-6757) or www.greenworkstools.com for assistance.

TOOLS NEEDED

The following tools (not included or drawn to scale) are needed for assembly:



WRENCH



WRENCH



SCISSOR



TIRE PRESSURE GAUGE

UNPACKING

- Remove the bolts securing the corner and side braces to the frame bottom, then lift the braces to remove.
- Cut the nylon straps securing the front and rear wheel axles to the frame.
- Remove boxes containing loose parts, assembly hardware, and documentation.
- Remove and set aside all accessible packaging and wrap from unit and parts. Do not discard the packing material until you have carefully inspected and satisfactorily operated the product.

▲ WARNING

If any parts on the Loose Parts List are already assembled to your product when you unpack it, verify the part is assembled correctly, is properly tightened, and is torqued correctly (where applicable) before proceeding to the next assembly step. Use of a product that may have been improperly assembled could result in serious personal injury.

- Inspect the product carefully to make sure no breakage or damage occurred during shipping.

NOTE: Mower should be assembled while positioned on the frame bottom. Once assembly is complete, raise the cutting deck to its highest position, then position a ramp next to the frame bottom and slowly and carefully drive mower off frame.

▲ WARNING

Use care when driving the mower off of the frame and press the brake pedal as needed to control the speed. The mower will freely roll if it is moved on an inclined surface without pressing the brake pedal or setting the parking brake. Failure to follow these instructions can result in loss of control and result in death, serious personal injury, or property damage.

▲ WARNING

If no ramp is available, slowly and carefully drive the mower off the frame in reverse while looking down and behind. Driving the mower off the frame in the forward direction without a ramp can cause damage to the mower's cutting deck.

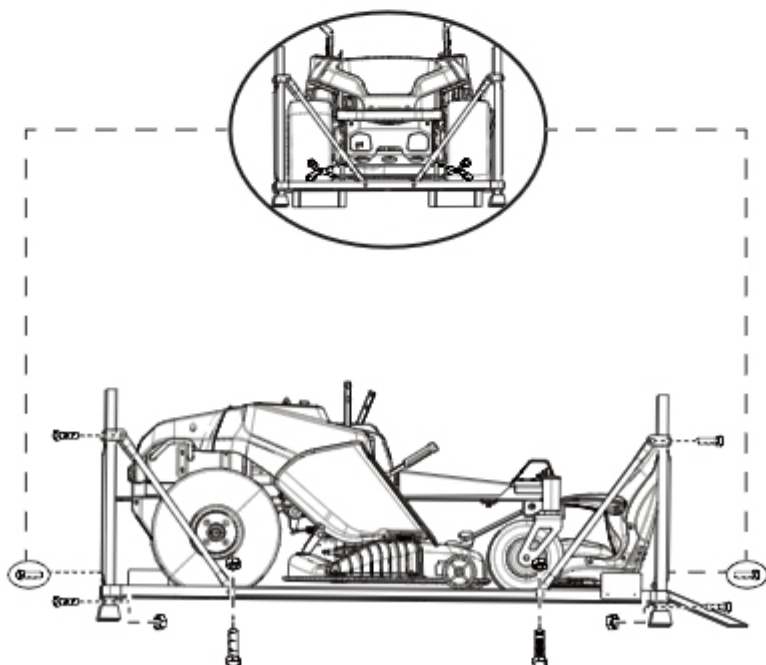





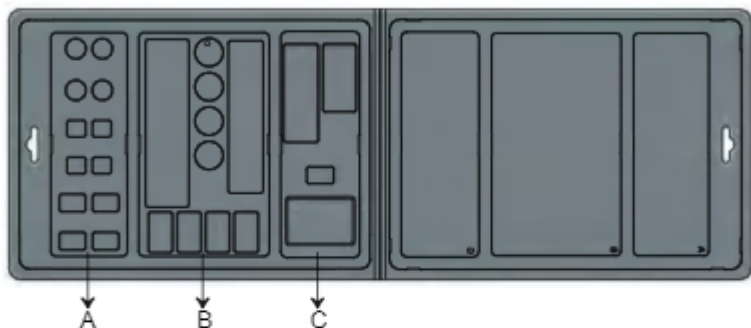

LOOSE PARTS LIST













▲ WARNING

If any parts are damaged or missing do not assemble this product until the parts are replaced with new original manufacturer's parts or their equivalent. Assembly of this product with damaged, missing, or incorrect parts could result in serious personal injury.



Description	Figure	Qty.	Package	
Seat assembly with seat plug	Seat	1	Box	
	Nut (5/16-18)		4	A section of accessory box
	Protective sleeve		4	A section of accessory box
	Washer (φ8)		4	A section of accessory box
Steer control levers assembly	Steer control levers (L/R)		1/1	Box
	Bolts (M10×25)		4	B section of accessory box
	Washer (φ11.2)		4	B section of accessory box
Open-end Wrench (16/13mm)		1	B section of accessory box	

LOOSE PARTS LIST

Description		Figure	Qty.	Package
Open-end Wrench (13/10mm)			1	B section of accessory box
Mulch cover assembly	Mulch cover		1	Box
	Bolt (M6) + Starlock Washer (φ4)		2+2	Assembled on the mulch cover
	Left fixation clamp (M6)		1+1	C section of accessory box
	Nut (M8) + Washer (φ8) + Bolt (M8) (Assemble the left fixation clamp)		1+1+1	C section of accessory box
	Right fixation clamp (M6)		1+2	C section of accessory box
	Nut (M8) + Washer (φ8) + Bolt (M8) (Assemble the right fixation clamp)		1+1+1	Assembled on the mower housing
Wash-port Quick Coupler			1	C section of accessory box
Key and hang tag			2+2	-
Battery	Battery (7409302/7409502)		6	Box
	Battery (7409402)		12	Box
Charger			3	Box
Operator's Manual			6	Valve bag

ASSEMBLY

⚠ WARNING

Strictly adhere to all torque wrench tightening specifications. Failure to do so could cause serious personal injury.

⚠ WARNING

Do not attempt to modify this product or create accessories not recommended for use with this product. Any such alteration or modification is misuse and could result in a hazardous condition leading to possible serious personal injury.

⚠ WARNING

To prevent accidental starting that could cause serious personal injury, always remove the start key from the tool when you are assembling parts.

INSTALL THE BATTERY PACK

1. Lift the seat panel.
2. Lift the battery compartment cover.
3. Install the battery pack into the battery compartment.

⚠ WARNING

Be careful for correct battery orientation. Do not force battery down if you feel high resistance.

i NOTE

Make sure that you install at least one battery in the battery compartment.

i NOTE

Align the ribs of the battery with the battery port. Make sure that the battery latch clicks into the battery compartment smoothly.

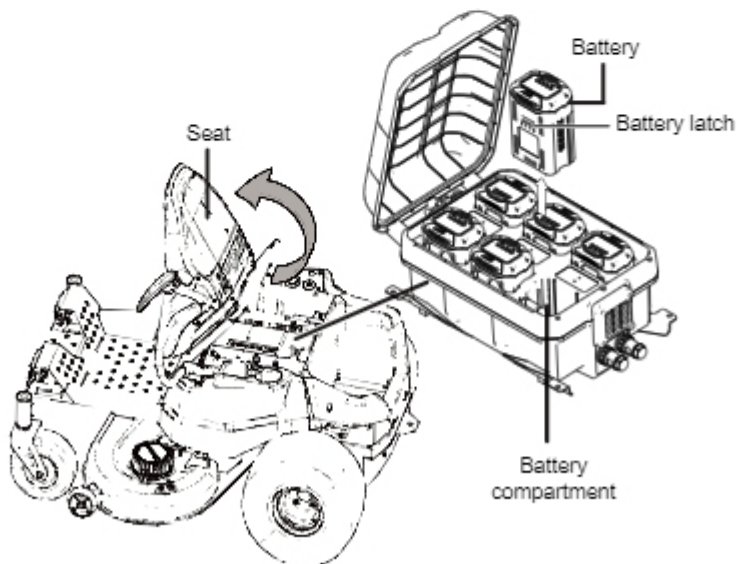

ASSEMBLY

INSTALL THE SEAT

1. Place the seat assembly over the mounting brackets and align holes as shown.
2. Connect the seat plug to the machine.
3. Install the washers and nuts and tighten securely.
4. Attach the sleeve to the nut.
5. Make sure it is securely seated.

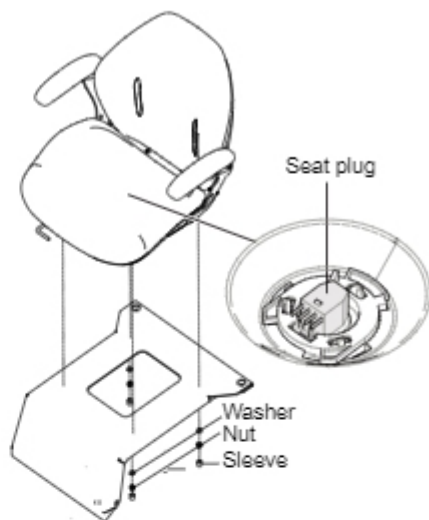

INSTALL THE MULCH COVER

The mower is configured for side discharge when shipped. If mulching is desired:

1. Place the mulch cover on the tab on the mower housing.
2. Align the holes in the mulch cover and the holes in the mower housing.
3. Install and tighten the bolts, screws, fixation clamps and bearing ring as shown.

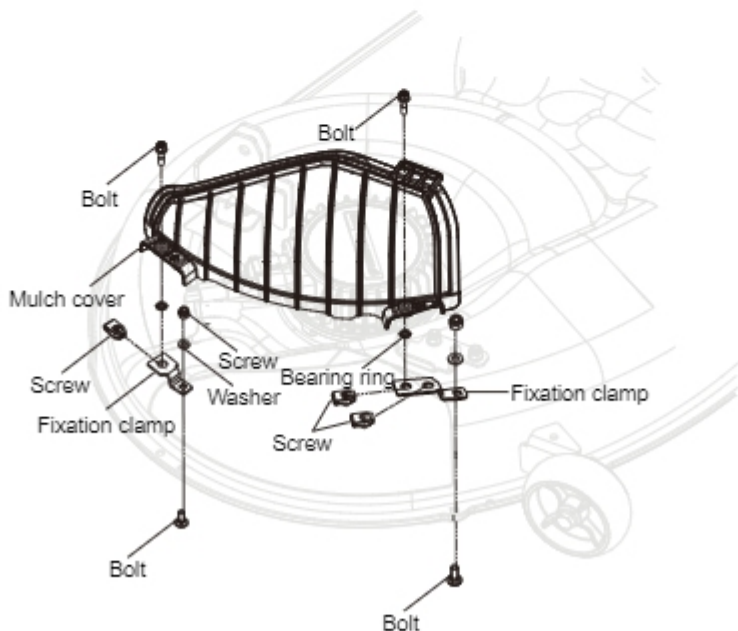

ASSEMBLY

INSTALL THE STEER CONTROL LEVERS

1. Lift one steering lever to align the holes in the steering lever with the holes in the corresponding mounting pole. Select the preferred steering-lever operating height, and then use the wrench (13*16mm) to secure the steering lever as indicated below.
2. Assemble the other steering lever and in the same way.

i NOTE

The left and right steering levers should be adjusted so that they align with each other when in the neutral position. NEVER install the steering levers in an asymmetrical operating height.

i NOTE

Do not install the upper handle reversely.

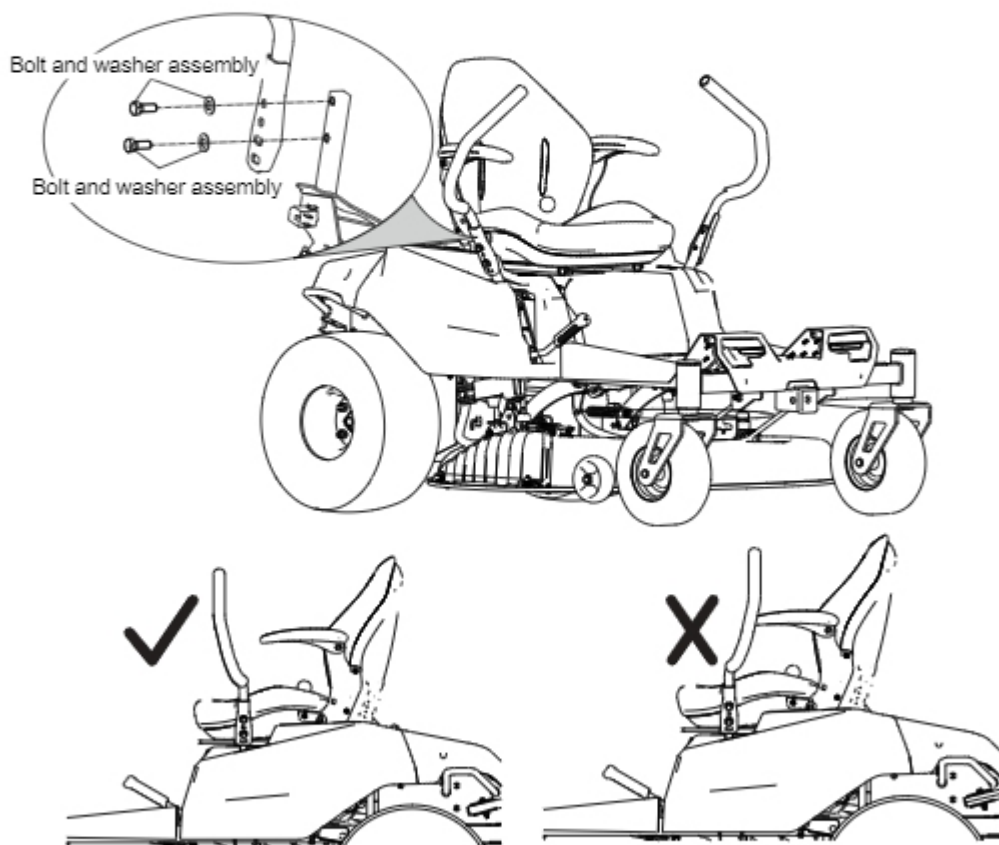

FINAL PREPARATION

CHECK TIRE PRESSURE

Check the air pressure in all tires before use. Improper air pressure will affect handling, steering response, traction, tire life, level cutting, and operator comfort. Be sure tires are inflated to the pressure shown below.

i NOTE

Tire pressure should only be measured or adjusted when tires are cold.

Front caster wheels	37 psi
Drive wheels	8 psi

⚠ WARNING

Check the tire pressure carefully while inflating. Too much air in the tire could cause the tire to burst, causing serious personal injury.

CHECK THE BATTERY CAPACITY

To verify mower batteries are fully charged, check the battery level indicator. See battery manuals for details.

⚠ WARNING

To avoid accidental starting or movement of the mower that could result in serious personal injury, always remove the start key and set the parking brake when leaving the mower unattended.

i NOTE

Always charge batteries after each use.

TEST THE SAFETY INTERLOCK SYSTEM

This mower features a Safety Interlock System to protect the operator by shutting off the blades if the operator leaves the seat with the blades running. Test the system to be sure it is working correctly.

TO TEST:

- Make sure direction control switch is in PARK position and PTO switch is down.
- Make sure the operator is on the seat. Install start key and turn to ON (Ⓑ) position.
- Raise the PTO switch to activate blades.
- Briefly lift off the seat, but do not get off the mower.

The blades should shut off within 5 seconds. If they don't, verify you connected the seat plug to the machine. If the plug is connected but the system still doesn't function, contact customer service. Do not operate the mower until the safety interlock system has been repaired.

SYMBOLES

Règles pour un assemblage sûr.....	2
Symbols.....	3
Outils nécessaires	3
Unpacking.....	4
Liste des pièces détachées.....	5
Assembly.....	7-9
Préparation finale.....	10

RÈGLES POUR UN ASSEMBLAGE SÉCURITAIRE

▲ AVERTISSEMENT

Respectez strictement toutes les spécifications de serrage des clés dynamométriques. Le non-respect de cette consigne pourrait entraîner des blessures corporelles graves.

Toutes les informations, illustrations, photographies et spécifications contenues dans ce manuel sont basées sur les plus récentes informations sur le produit disponibles au moment de la publication. En raison d'améliorations ou d'autres changements, il peut y avoir quelques divergences dans



ce manuel. Nous nous réservons le droit d'apporter des modifications au produit à tout moment, sans préavis et sans obligation d'apporter des modifications identiques ou similaires à tout produit précédemment construit ou vendu.

- Toute personne qui tente d'assembler ce produit doit posséder une formation et une expérience appropriées. Lisez attentivement ce manuel et suivez toutes les procédures d'assemblage telles qu'elles sont décrites.
- Tout assemblage doit être effectué en maintenant l'appareil sur une surface plane.

CONSERVEZ CE GUIDE POUR RÉFÉRENCE ULTÉRIEURE

SYMBOLES

Les termes de mise en garde suivants et leur signification ont pour but d'expliquer les niveaux de risques associés à l'utilisation de ce produit.

SYMBOLE	SIGNAL	SIGNIFICATION
	DANGER	Indique une situation dangereuse imminente qui, si elle n'est pas évitée, peut entraîner la mort ou des blessures graves.
	AVERTISSEMENT	Indique une situation potentiellement dangereuse qui, si elle n'est pas évitée, peut entraîner la mort ou des blessures graves.
	MISE EN GARDE	Indique une situation potentiellement dangereuse qui, si elle n'est pas évitée, pourrait causer des blessures mineures ou modérées.
	MISE EN GARDE	(Sans symbole d'alerte de sécurité) indique une situation pouvant entraîner des dommages matériels.

▲ AVERTISSEMENT

Pour éviter des blessures graves, n'essayez pas d'utiliser ce produit tant que vous n'avez pas lu et compris entièrement le présent manuel d'utilisation. Si vous ne comprenez pas les avertissements et les instructions de ce manuel, n'utilisez pas ce produit. Appelez la ligne d'assistance gratuite au 1-888-909-6757 ou visitez le www.greenworkstools.com pour obtenir de l'aide.

OUTILS REQUIS

Les outils suivants (non inclus ou dessinés à l'échelle) sont nécessaires pour procéder à l'assemblage :



CLÉ



CLÉ



CISEAUX



INDICATEUR DE PRESSION DES PNEUS

DÉBALLAGE

- Retirez les boulons qui fixent les entretoises d'angle et latérales au bas du cadre, puis soulevez les entretoises pour les retirer.
- Coupez les sangles en nylon qui fixent les essieux des roues avant et arrière au cadre.
- Retirez les boîtes contenant les pièces détachées, le matériel d'assemblage et la documentation.
- Enlevez tout l'emballage et la cellophane et mettez-les de côté, à l'écart de l'unité et des pièces. Ne jetez pas le matériel d'emballage avant d'avoir soigneusement inspecté le produit et vérifié qu'il fonctionne correctement.

⚠ AVERTISSEMENT

Si des pièces figurant sur la liste des pièces détachées sont déjà assemblées sur votre produit lorsque vous le déballez, vérifiez que la pièce est correctement assemblée, qu'elle est bien serrée et que le couple de serrage est correct (le cas échéant) avant de passer à l'étape d'assemblage suivante. L'utilisation d'un produit qui aurait été mal assemblé pourrait entraîner des blessures graves.

- Inspectez soigneusement le produit pour vous assurer qu'il n'a pas été cassé ou endommagé pendant le transport.

REMARQUE : La tondeuse doit être placée sur la base du cadre afin d'être assemblée. Une fois l'assemblage terminé, soulevez le plateau de coupe jusqu'à sa position la plus haute, puis placez une rampe à côté de la base du cadre et faites rouler lentement et prudemment la tondeuse hors du cadre.

⚠ AVERTISSEMENT

Faites attention lorsque vous sortez la tondeuse du cadre et appuyez sur la pédale de frein pour contrôler la vitesse. La tondeuse roulera librement si elle est déplacée sur une surface inclinée sans que l'on n'appuie sur la pédale de frein ou serre le frein de stationnement. Le non-respect de ces instructions peut entraîner une perte de contrôle et provoquer la mort, des blessures corporelles graves ou des dommages matériels.

⚠ AVERTISSEMENT

Si vous n'avez pas accès à une rampe, faites rouler la tondeuse hors du cadre en marche arrière, lentement et avec précaution, tout en regardant en bas et derrière. Le fait de faire rouler la tondeuse du cadre vers l'avant sans rampe peut endommager le plateau de coupe de la tondeuse.

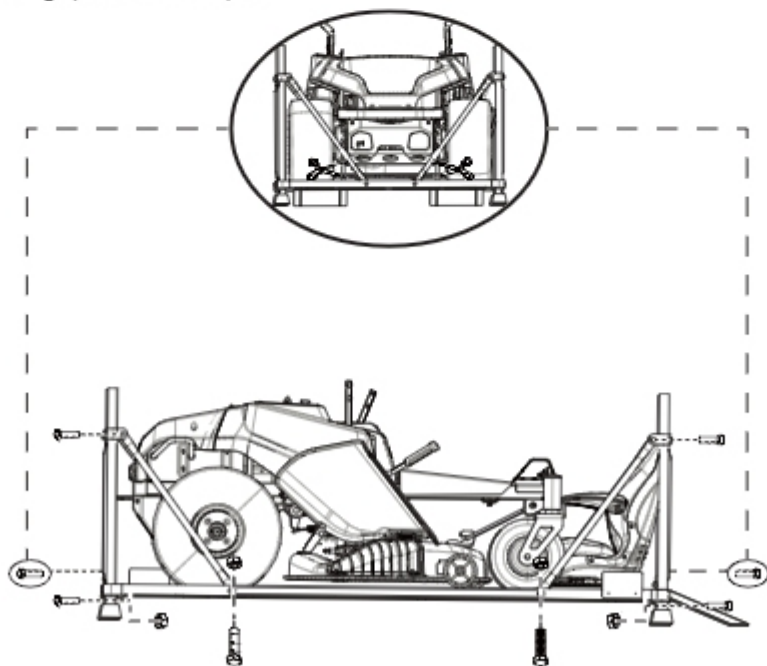





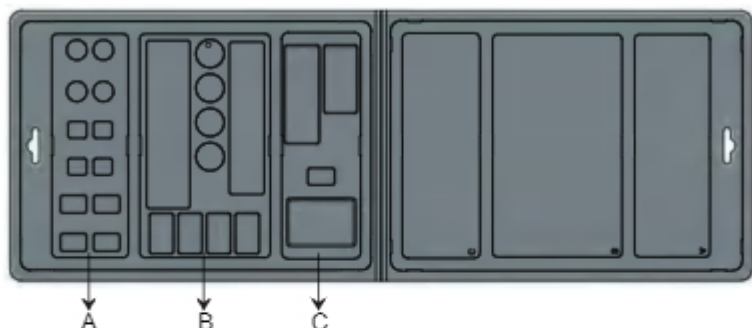

LISTE DES PIÈCES DÉTACHÉES



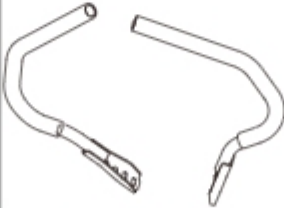









▲ AVERTISSEMENT

Si des pièces sont endommagées ou manquantes, n'assemblez pas ce produit avant que les pièces soient remplacées par des pièces neuves d'origine du fabricant ou leur équivalent. L'assemblage de ce produit avec des pièces endommagées, manquantes ou incorrectes pourrait entraîner des blessures graves.



Description	Schéma	Qté.	Paquet	
Ensemble du siège avec fiche de siège	Siège	1	Boîte	
	Écrou (5/16-18)		4	A section de la boîte d'accessoires
	Manchon de protection		4	A section de la boîte d'accessoires
	Rondelle (φ8)		4	A section de la boîte d'accessoires
Lever de commande de direction	Leviers de commande de la direction (L/R)		1/1	Boîte
	Boulons (M10×25)		4	B section de la boîte d'accessoires
	Rondelle (φ11.2)		4	B section de la boîte d'accessoires
Clé ouverte (16/13mm)		1	B section de la boîte d'accessoires	

LISTE DES PIÈCES DÉTACHÉES

Description		Schéma	Qté.	Paquet
Clé ouverte (13/10mm)			1	B section de la boîte d'accessoires
Ensemble du couvercle de déchi-quetage	Couvercle de déchi-quetage		1	Boîte
	Boulon (M6) + Rondelle Starlock (φ4)		2+2	Assemblé sur le couvercle de paillis
	Pince de fixation gauche (M6)		1+1	C section de la boîte d'accessoires
	Écrou (M8) + Rondelle (φ8) + Boulon (M8) (Assembler la pince de fixation gauche)		1+1+1	C section de la boîte d'accessoires
	Pince de fixation droite (M6)		1+2	C section de la boîte d'accessoires
	Écrou (M8) + Rondelle (φ8) + Boulon (M8) (Assembler la pince de fixation droite)		1+1+1	Assemblé sur le carter de la tondeuse
Raccord rapide du port de lavage			1	C section de la boîte d'accessoires
Clé et étiquette de suspension			2+2	-
Batterie	Batterie (7409302/7409502)		6	Boîte
	Batterie (7409402)		12	Boîte
Chargeur			3	Boîte
Manuel			6	Sac à valve

ASSEMBLAGE

▲ AVERTISSEMENT

Respectez strictement toutes les spécifications de serrage des clés dynamométriques. Le non-respect de cette consigne pourrait entraîner des blessures corporelles graves.

▲ AVERTISSEMENT

N'essayez pas de modifier ce produit ou de créer des accessoires non recommandés pour l'utilisation de ce produit. Toute altération ou modification de ce type constitue une utilisation incorrecte et peut causer une situation dangereuse pouvant conduire à des blessures graves.

▲ AVERTISSEMENT

Pour éviter tout démarrage accidentel susceptible de provoquer des blessures graves, retirez toujours la clé de contact de l'outil lors de l'assemblage des pièces.

INSTALLER LE BLOC-BATTERIE

1. Soulevez le panneau du siège.
2. Soulevez le couvercle du compartiment de la batterie.
3. Installez la batterie dans le compartiment de la batterie.

▲ AVERTISSEMENT

Veillez à ce que la batterie soit orientée adéquatement. Ne forcez pas la batterie si vous sentez une grande résistance.

i REMARQUE

Assurez-vous d'installer au moins une batterie dans le compartiment à batterie.

i REMARQUE

Alignez les nervures de la batterie avec le port de la batterie. Assurez-vous que le loquet de la batterie s'enclenche facilement dans le compartiment de la batterie.

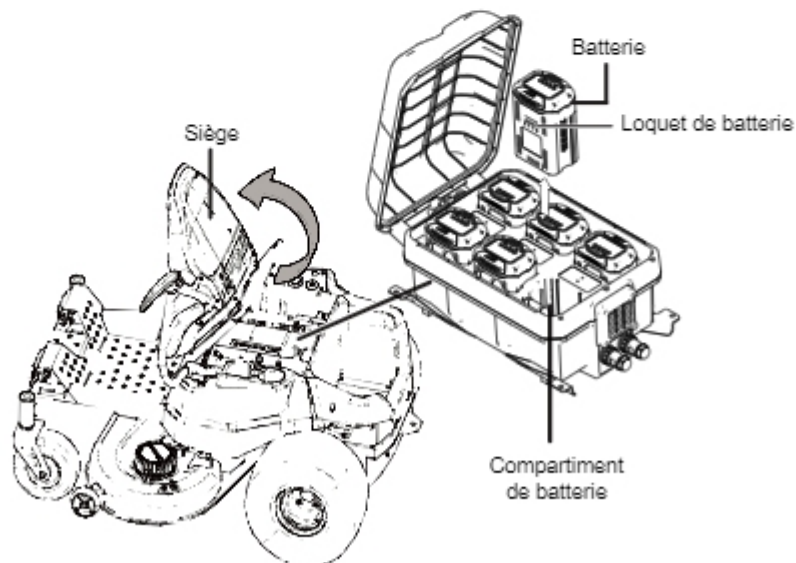

ASSEMBLAGE

INSTALLER LE SIÈGE

1. Placez l'ensemble du siège sur les supports de fixation et alignez les trous comme indiqué.
2. Branchez la fiche du siège à la machine.
3. Installez les rondelles et les écrous et serrez fermement.
4. Fixez le manchon à l'écrou.
5. Assurez-vous que le siège est bien en place.

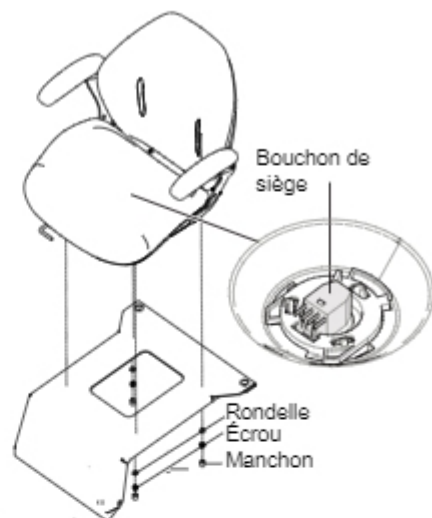

INSTALLER LE COUVERCLE DE DÉCHIQUETAGE

À l'expédition, la tondeuse est configurée pour une éjection latérale. Si vous souhaitez procéder au déchiquetage :

1. Placez le couvercle de déchiquetage sur la languette du boîtier de la tondeuse.
2. Alignez les trous du couvercle et les trous du boîtier de la tondeuse.
3. Installez et serrez les boulons, les vis, les colliers de fixation et la bague de roulement comme indiqué.

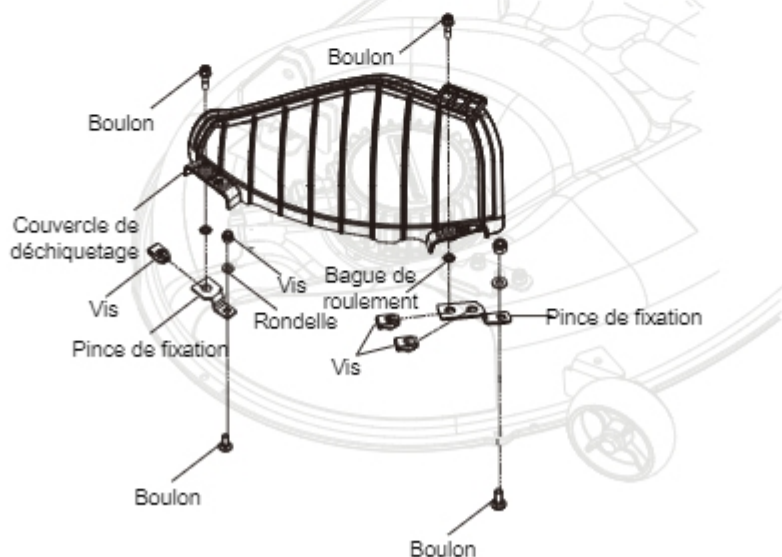

ASSEMBLAGE

INSTALLEZ LES LEVIERS DE COMMANDE DE DIRECTION

1. Soulevez un levier de direction pour aligner les trous du levier de direction avec les trous du poteau de montage correspondant. Sélectionnez la hauteur de fonctionnement préférée du levier de direction, puis utilisez la clé (13*16 mm) pour fixer le levier de direction comme indiqué ci-dessous.
2. Assemblez l'autre levier de direction de la même manière.

i REMARQUE

Les leviers de direction gauche et droit doivent être réglés de manière à être alignés lorsqu'ils sont au point mort. N'installez JAMAIS les leviers de direction à une hauteur de fonctionnement asymétrique.

i REMARQUE

N'installez pas la poignée supérieure à l'envers.

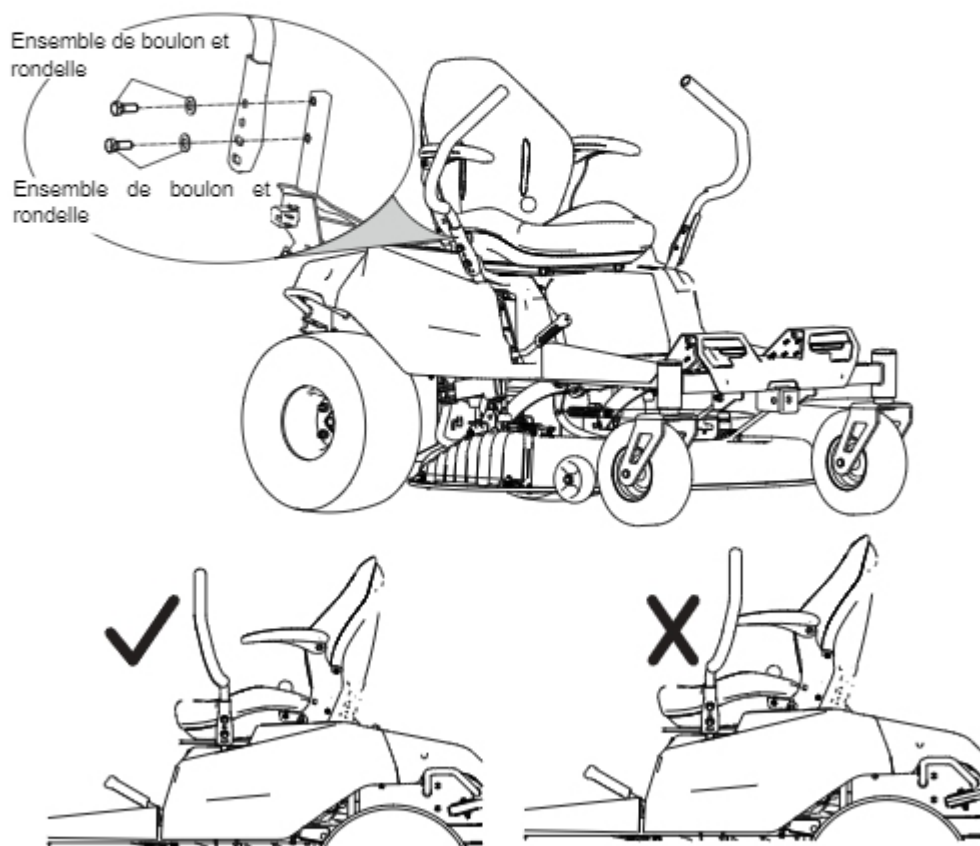

VÉRIFIER LA PRESSION DES PNEUS

Vérifiez la pression d'air de tous les pneus avant l'utilisation. Une pression d'air incorrecte affectera la tenue de route, la réaction de la direction, la traction, la durée de vie des pneus, le niveau de coupe et le confort de l'opérateur. Assurez-vous que les pneus sont gonflés à la pression indiquée ci-dessous.

i REMARQUE

La pression des pneus ne doit être mesurée ou ajustée que lorsque les pneus sont froids.

Roues avant	37 psi
Roues motrices	8 psi

▲ AVERTISSEMENT

Vérifiez soigneusement la pression des pneus pendant le gonflage. Un excès d'air dans le pneu peut faire éclater le pneu et provoquer des blessures graves.

VÉRIFIER LA CAPACITÉ DE LA BATTERIE

Pour vérifier que les batteries de la tondeuse sont complètement chargées, vérifiez l'indicateur de niveau de batterie. Consultez les manuels relatifs à la batterie pour plus de détails.

▲ AVERTISSEMENT

Pour éviter tout démarrage ou déplacement accidentel de la tondeuse qui pourrait entraîner des blessures graves, retirez toujours la clé de contact et serrez le frein de stationnement lorsque vous laissez la tondeuse sans surveillance.

i REMARQUE

Chargez toujours les batteries après chaque utilisation.

TESTER LE SYSTÈME DE VERROUILLAGE DE SÉCURITÉ

Cette tondeuse est équipée d'un système de verrouillage de sécurité qui protège l'opérateur en arrêtant les lames si celui-ci quitte son siège alors que les lames sont en marche. Testez le système pour vous assurer qu'il fonctionne correctement.

POUR EFFECTUER LE TEST :

- Assurez-vous que le commutateur de commande de direction est en position « PARK » et que le commutateur de prise de force est en position abaissée.
- Assurez-vous que l'opérateur est sur le siège. Installez la clé de contact et tournez-la en position « ON » (B).
- Soulevez le commutateur de prise de force pour activer les lames.
- Levez-vous brièvement du siège, mais ne descendez pas de la tondeuse.

Les lames doivent s'éteindre dans un délai de 5 secondes. Si ce n'est pas le cas, vérifiez que vous avez branché la fiche du siège à la machine. Si la fiche est branchée, mais que le système ne fonctionne toujours pas, contactez le service à la clientèle. N'utilisez pas la tondeuse tant que le système de verrouillage de sécurité n'a pas été réparé.

SÍMBOLOS

Normas para un montaje seguro.....	2
Símbolos.....	3
Herramientas necesarias.....	3
Desembalaje.....	4
Lista de piezas sueltas.....	5
Montaje.....	7-8
Preparación final.....	10

NORMAS PARA UN MONTAJE SEGURO

▲ ADVERTENCIA

Respete estrictamente todas las especificaciones de apriete con llave dinamométrica. De no hacerlo podrían producirse lesiones personales graves.

Toda la información, así como las ilustraciones, fotografías y especificaciones que se encuentran en el presente manual se basan en la información más reciente del producto disponible en el momento de la publicación. Debido a mejoras u otros cambios, puede haber algunas discrepancias en este manual. Nos reservamos el derecho de realizar cambios



en los productos en cualquier momento, sin previo aviso y sin incurrir en ninguna obligación de realizar cambios iguales o similares en los productos fabricados o vendidos anteriormente.

- Cualquier persona que intente montar este producto debe tener la formación y la experiencia adecuadas. Lea el presente manual detenidamente y siga todos los procedimientos de montaje como se describen.
- Todo el montaje debe realizarse con la unidad sobre una superficie a nivel.

CONSERVE ESTA GUÍA PARA SU CONSULTA POSTERIOR

SÍMBOLOS

Las siguientes indicaciones y significados tienen como fin explicar los niveles de riesgo asociados a este producto.

SÍMBOLO	INDICACIÓN	SIGNIFICADO
	PELIGRO	Indica una situación de peligro inminente que, de no evitarse, provocará lesiones graves o incluso la muerte.
	ADVERTENCIA	Indica una situación de peligro potencial que, de no evitarse, podría provocar lesiones graves o incluso la muerte.
	P R E C A U - C I Ó N	Indica una situación de peligro potencial que, de no evitarse, puede provocar lesiones leves o moderadas.
	P R E C A U - C I Ó N	(Sin símbolo de alerta sobre seguridad) Indica una situación que puede provocar daños materiales.

⚠ ADVERTENCIA

Para evitar lesiones personales graves, no intente utilizar este producto hasta que haya leído detenidamente este manual del propietario y lo haya entendido en su totalidad. Si no entiende las advertencias e instrucciones del presente manual del propietario, no utilice este producto. Si necesita asistencia, llame a la línea gratuita (1-888-909-6757) o visite www.greenworkstools.com.

HERRAMIENTAS NECESARIAS

Las siguientes herramientas (no incluidas ni dibujadas a escala) son necesarias para el montaje:



LLAVE



LLAVE



TIJERAS



MANÓMETRO PARA
NEUMÁTICOS

DESEMBALAJE

- Retire los pernos que fijan los apoyos laterales y de esquina a la parte inferior del bastidor, posteriormente, levante los apoyos para retirarlos.
- Corte las correas de nailon que sujetan los ejes de las ruedas delanteras y traseras al bastidor.
- Retire las cajas que contienen las piezas sueltas, la tornillería de montaje y la documentación.
- Retire y aparte todo el embalaje y los envoltorios accesibles de la unidad y sus piezas. No deseche el material de embalaje hasta que haya inspeccionado exhaustivamente y utilizado satisfactoriamente el producto.

▲ ADVERTENCIA

Si alguna de las piezas incluidas en la lista de piezas sueltas ya está montada en el producto cuando lo desembale, verifique que la pieza esté montada correctamente y que esté bien apretada al par correcto (donde corresponda) antes de continuar con el siguiente paso de montaje. El uso de un producto que pueda haberse montado incorrectamente podría dar lugar a lesiones personales graves.

- Inspeccione el producto con cuidado para asegurarse de que no se haya producido

ninguna rotura ni daños durante el transporte.

NOTA: El cortacésped debe montarse colocado sobre la parte inferior del bastidor. Una vez terminado el montaje, levante la plataforma de corte a su posición más alta, posteriormente, coloque una rampa junto a la parte inferior del bastidor y conduzca lenta y cuidadosamente el cortacésped fuera del bastidor.

▲ ADVERTENCIA

Tenga cuidado al conducir el cortacésped fuera del bastidor y pise el pedal de freno según sea necesario para controlar la velocidad. El cortacésped rodará libremente si se mueve sobre una superficie inclinada sin pisar el pedal de freno o sin aplicar el freno de estacionamiento. Si no se siguen estas instrucciones, puede perderse el control y pueden producirse daños materiales, lesiones personales graves o incluso la muerte.

▲ ADVERTENCIA

Si no dispone de una rampa, conduzca lenta y cuidadosamente el cortacésped fuera del bastidor marcha atrás mientras mira hacia abajo y hacia atrás. Si conduce el cortacésped fuera del bastidor marcha hacia delante sin una rampa, pueden producirse daños en la plataforma de corte del cortacésped.

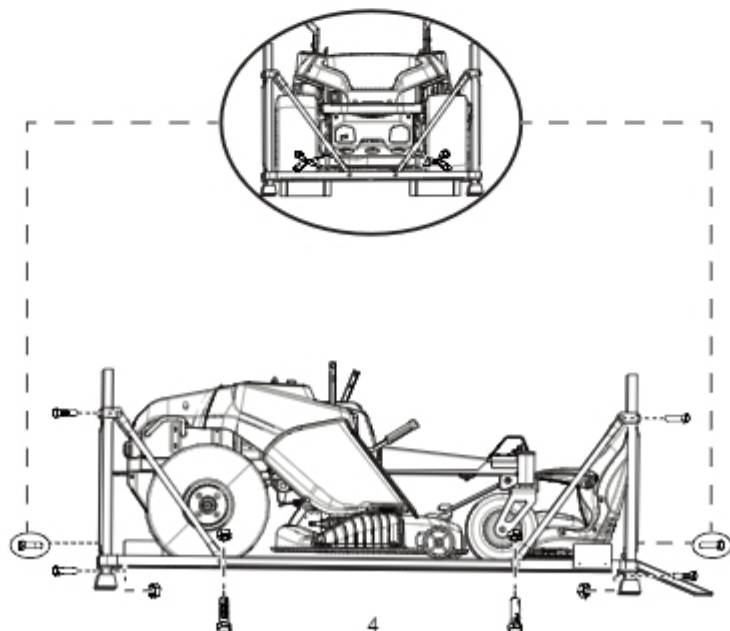







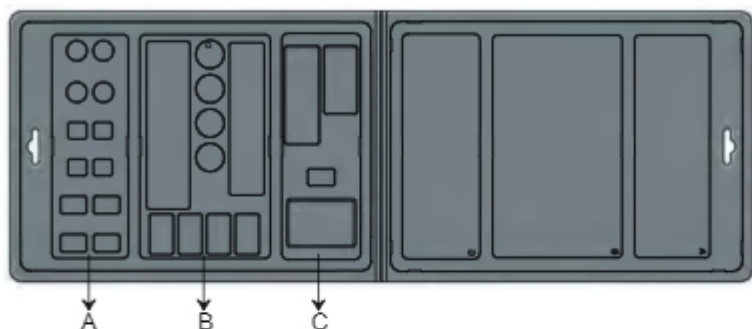

LISTA DE PIEZAS SUELTAS

⚠ ADVERTENCIA

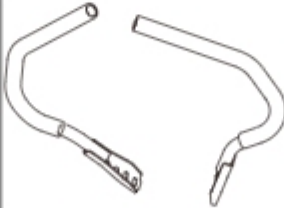
Si alguna pieza ha sufrido daños o está ausente, no monte este producto hasta que las piezas se hayan sustituido por piezas nuevas del fabricante original o su equivalente. El montaje de este producto con piezas dañadas, ausentes o incorrectas puede provocar lesiones personales graves.



Descripción	Figura	Cant.	Embalaje	
Conjunto del asiento con conector del asiento	Asiento		1	Caja
	Tuerca (5/16-18)		4	Sección B de la caja de accesorios
	Funda protectora		4	Sección B de la caja de accesorios
	Arandela (φ8)		4	Sección B de la caja de accesorios
Palancas de control de dirección	Palancas de control de dirección (L/R)		1/1	Caja
	Pernos (M10×25)		4	Sección B de la caja de accesorios
	Arandela (φ11.2)		4	Sección B de la caja de accesorios
Llave francesa (16/13mm)		1	Sección B de la caja de accesorios	

LISTA DE PIEZAS SUELTAS

Descripción		Figura	Cant.	Embalaje
Llave francesa (13/10mm)			1	Sección B de la caja de accesorios
Conjunto de cubierta de mulching	Cubierta de mulching		1	Caja
	Perno (M6) + Starlock Arandela (φ4)		2+2	Montado en la cubierta de la mantilla
	Abrazadera izquierda de fijación (M6)		1+1	Sección C de la caja de accesorios
	Tuerca (M8) + Arandela (φ8) + Perno (M8) (Montar la abrazadera izquierda de fijación)		1+1+1	Sección C de la caja de accesorios
	Abrazadera derecha de fijación (M6)		1+2	Sección C de la caja de accesorios
	Tuerca (M8) + Arandela (φ8) + Perno (M8) (Montar la abrazadera derecha de fijación)		1+1+1	Montado en la carcasa del cortacésped
Acoplamiento rápido del puerto de lavado			1	Sección C de la caja de accesorios
Llave y etiqueta			2+2	-
Batería	Batería (7409302/7409502)		6	Caja
	Batería (7409402)		12	Caja
Cargadore			3	Caja
Manual			6	Bolsa de la válvula

MONTAJE

⚠ ADVERTENCIA

Respete estrictamente todas las especificaciones de apriete con llave dinamométrica. De no hacerlo podrían producirse lesiones personales graves.

⚠ ADVERTENCIA

No intente modificar este producto ni crear accesorios no recomendados para su uso con el producto. Cualquier alteración o modificación de este tipo se considera un uso indebido y podría dar lugar a una situación peligrosa que podría provocar lesiones personales graves.

⚠ ADVERTENCIA

Para evitar una puesta en marcha accidental que podría provocar lesiones personales graves, retire siempre la llave de arranque de la herramienta al montar cualquier pieza.

INSTALACIÓN DE LA BATERÍA

1. Levante el panel del asiento.
2. Levante la cubierta del compartimento de la batería.
3. Instale la batería en el compartimento de la batería.

⚠ ADVERTENCIA

Tenga cuidado de orientar correctamente la batería. No fuerce al introducir la batería si nota una gran resistencia.

! NOTA

Asegúrese de instalar al menos una batería en el compartimento de la batería.

! NOTA

Alinee las nervaduras de la batería con el puerto de la batería. Asegúrese de que el cierre de la batería encaje con suavidad en el compartimento de la batería.

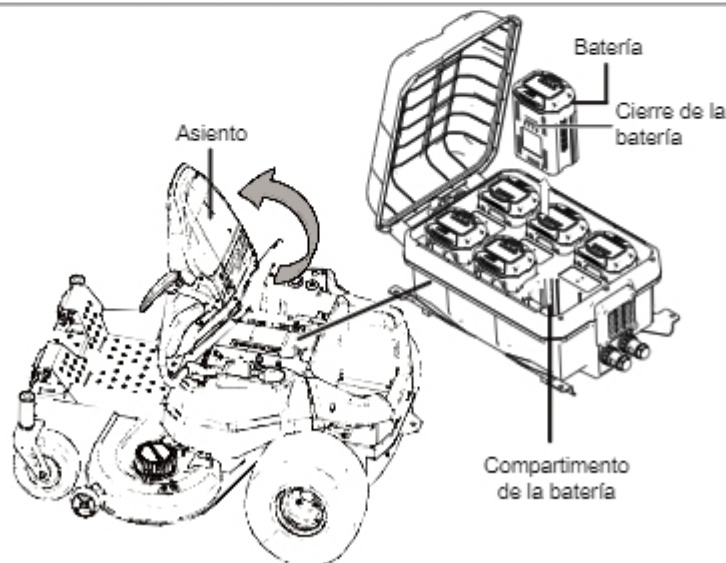

INSTALACIÓN DEL ASIENTO

1. Coloque el conjunto del asiento sobre los soportes de montaje y alinee los orificios como se muestra.
2. Conecte el conector del asiento a la máquina.
3. Instale las arandelas y las tuercas y apriete firmemente.
4. Conecte el manguito a la tuerca.
5. Asegúrese de que quede firmemente asentado.

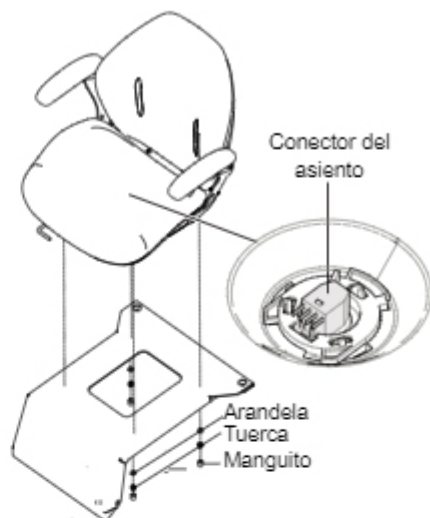

INSTALACIÓN DE LA CUBIERTA DE MULCHING

El cortacésped está configurado para la descarga lateral cuando se envía. Si desea utilizarlo para hacer mulching:

1. Coloque la cubierta de mulching sobre la pestaña de la carcasa del cortacésped.
2. Alinee los orificios de la cubierta de mulching y los orificios de la carcasa del cortacésped.
3. Instale y apriete los pernos, los tornillos, las abrazaderas de fijación y la corona de apoyo como se muestra.

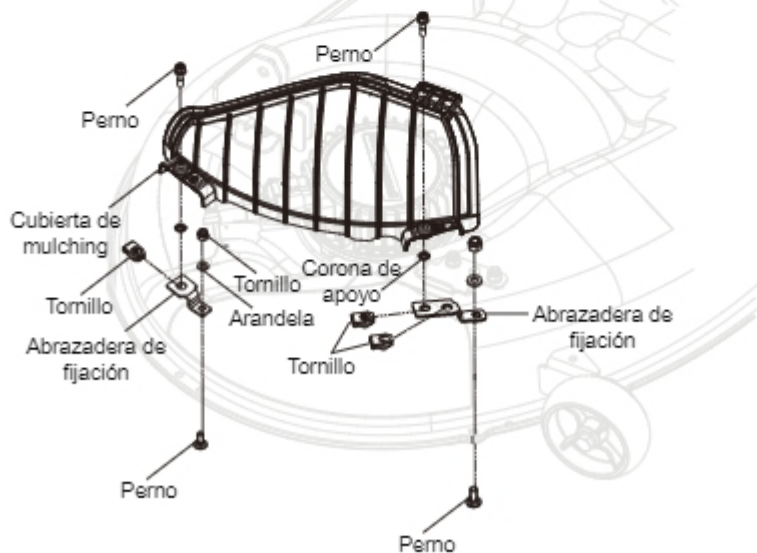

MONTAJE

INSTALACIÓN DE LAS PALANCAS DE CONTROL DE DIRECCIÓN

1. Levante una palanca de dirección para alinear los orificios de la palanca de dirección con los orificios del poste de montaje correspondiente. Seleccione la altura de funcionamiento preferida de la palanca de dirección y, a continuación, utilice la llave (13*16mm) para fijar la palanca de dirección como se indica a continuación.
2. Monte la otra palanca de dirección de la misma manera.

¡ NOTA

Las palancas de control de dirección izquierda y derecha deben ajustarse de manera que se alineen entre sí cuando estén en la posición de punto muerto. NUNCA instale las palancas de dirección a una altura de funcionamiento asimétrica.

¡ NOTA

No instale el asa superior al revés.

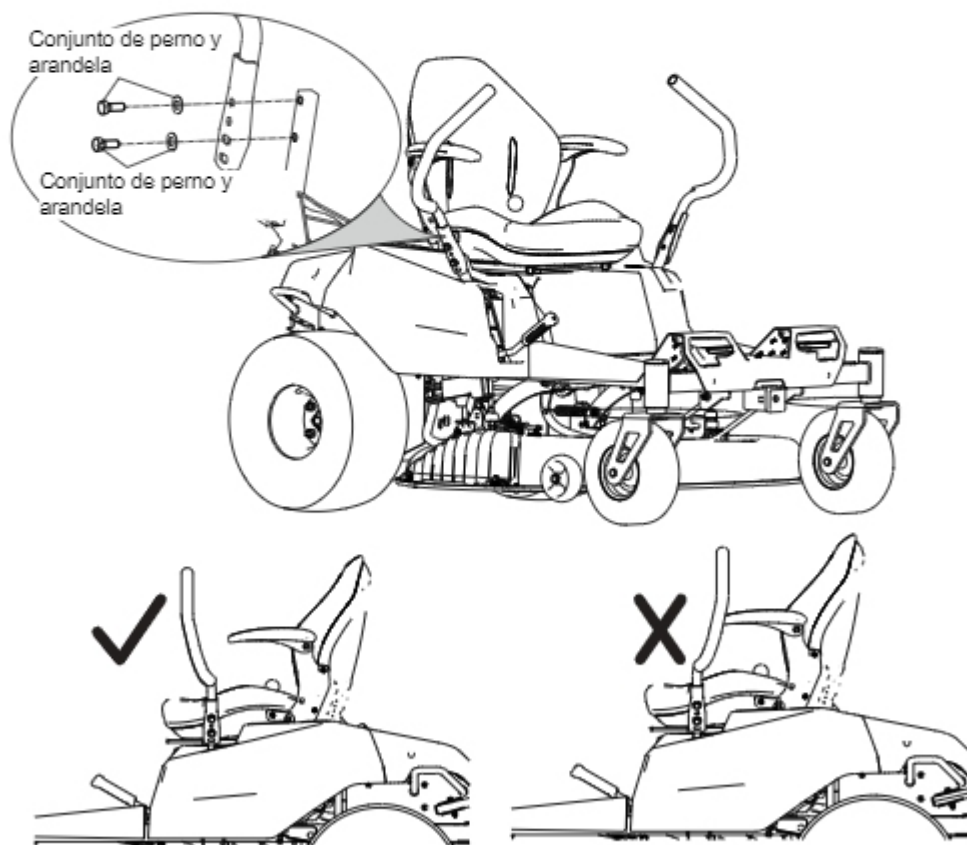

PREPARACIÓN FINAL

COMPROBACIÓN DE LA PRESIÓN DE LOS NEUMÁTICOS

Compruebe la presión de aire de todos los neumáticos antes del uso. Una presión de aire inadecuada tendrá efectos en el manejo, la respuesta de la dirección, la tracción, la vida útil de los neumáticos, el corte a nivel y la comodidad del operario. Asegúrese de que los neumáticos estén inflados a la presión que se muestra a continuación.

i NOTA

La presión de los neumáticos solo debe medirse o ajustarse cuando los neumáticos están fríos.

Ruedas de guía delanteras	37 psi
Ruedas de tracción	8 psi

⚠ ADVERTENCIA

Compruebe la presión de los neumáticos con cuidado durante el inflado. Un exceso de aire en el neumático podría provocar un reventón, con el consiguiente riesgo de lesiones personales graves.

COMPROBACIÓN DE LA CAPACIDAD DE LA BATERÍA

Para verificar que las baterías del cortacésped están totalmente cargadas, compruebe el indicador de nivel de batería. Consulte los manuales de las baterías para obtener más información.

⚠ ADVERTENCIA

Para evitar el arranque o el movimiento accidental del cortacésped que podría provocar lesiones personales graves, retire siempre la llave de arranque y aplique el freno de mano cuando no esté prestando atención al cortacésped.

i NOTA

Cargue siempre las baterías tras cada uso.

PRUEBAS DE SEGURIDAD DEL SISTEMA DE INTERBLOQUEO

Este cortacésped cuenta con un sistema de interbloqueo de seguridad para proteger al operario que desconecta las cuchillas si este se levanta del asiento con las cuchillas en funcionamiento. Pruebe el sistema para asegurarse de que funcione correctamente.

PARA REALIZAR PRUEBAS:

- Asegúrese de que el interruptor de control de dirección esté en la posición PARK (Estacionamiento) y que el interruptor PTO (Toma de fuerza) esté hacia abajo.
- Asegúrese de que el operario esté en el asiento. Inserte la llave de arranque y gírela a la posición ON (Ⓜ).
- Levante el interruptor PTO para activar las cuchillas.
- Levántese brevemente del asiento, pero no salga del cortacésped.

Las cuchillas deben desconectarse en 5 segundos. Si no es el caso, verifique que ha conectado el conector del asiento a la máquina. Si el enchufe está conectado pero el sistema sigue sin funcionar, contacte con el servicio al cliente. No utilice el cortacésped hasta que se haya reparado el sistema de interbloqueo de seguridad.