

greenworks®

GPW1903A

EN	PRESSURE WASHER	OPERATOR MANUAL
FR	LAVEUSE À PRESSION	MANUEL DE L'UTILISATEUR
ES	LAVADORA A PRESIÓN	MANUAL DEL OPERADOR

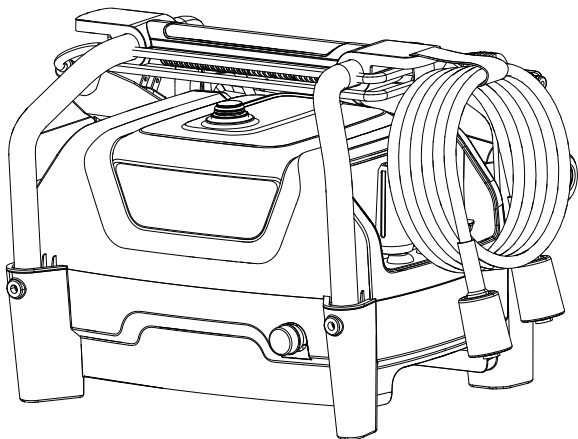

PWA123

www.greenworkstools.com

1	Description.....	4	4	Operation.....	9
1.1	Intended use.....	4	4.1	Prepare a drip loop.....	9
1.2	Overview.....	4	4.2	Start the product.....	9
2	Safety.....	4	4.3	Stop the product.....	9
2.1	Safety definitions.....	4	4.4	Install the soap applicator.....	10
2.2	Inspect safety features.....	5	5	Maintenance.....	10
2.3	Safety instructions for maintenance.....	5	5.1	Protect the pump.....	11
2.4	Symbols on the product.....	6	5.2	Spray tip maintenance.....	11
2.5	Proposition 65.....	6	6	Transportation and storage.....	11
2.6	Risk levels.....	6	6.1	Move the product.....	11
3	Installation.....	7	6.2	Store the product.....	11
3.1	Unpack the product.....	7	7	Troubleshooting.....	13
3.2	Install the spray gun holder.....	7	8	Technical data.....	14
3.3	Install the high pressure hose.....	7	9	Limited warranty.....	14
3.4	Connect the water supply to the product.....	7	9.1	Items not covered by warranty.....	14
3.5	Install the spray wand.....	8	9.2	Helpline.....	14
3.6	Spray tips and nozzle.....	8	9.3	Shipping.....	14

1 DESCRIPTION

1.1 INTENDED USE

The product is used to clean vehicles, boats, buildings, porches, decks, patios, and driveways.

For residential use only, not for professional use. Operate the product at temperature above 32°F (0°C).

1.2 OVERVIEW

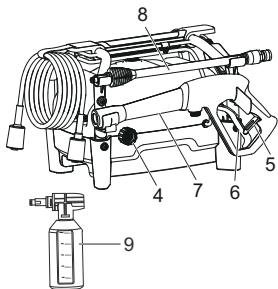
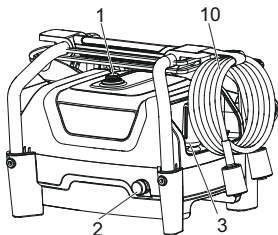

- | | | | |
|---|----------------------|----|--------------------|
| 1 | Power switch | 7 | Spray gun |
| 2 | Water outlet | 8 | Spray wand |
| 3 | Spray tip | 9 | Soap applicator |
| 4 | Water inlet | 10 | High pressure hose |
| 5 | Trigger safety latch | | |
| 6 | Spray gun trigger | | |

2 SAFETY

2.1 SAFETY DEFINITIONS

Warnings, cautions, and notes are used to point out especially important parts of the manual.

⚠ WARNING

THERE IS A RISK OF INJURY OR DEATH FOR THE OPERATOR OR BYSTANDERS, IF THE INSTRUCTIONS IN THE MANUAL ARE NOT OBEYED.

⚠ CAUTION

THERE IS A RISK OF DAMAGE TO THE PRODUCT, OTHER MATERIALS, OR THE ADJACENT AREA, IF THE INSTRUCTIONS IN THE MANUAL ARE NOT OBEYED.

Note: Used to give more information that is necessary in a given situation.

2.1.1 IMPORTANT SAFETY INSTRUCTIONS

⚠ WARNING

When using this product basic precautions should always be followed, including the following:

1. Read all the instructions before using the product.
2. To reduce the risk of injury, close supervision is necessary when a product is used near children.
3. Know how to stop the product and bleed pressures quickly. Be thoroughly familiar with the controls.
4. Stay alert – watch what you are doing.
5. Do not operate the product when fatigued or under the influence of alcohol or drugs.
6. Keep operating area clear of all persons.
7. Do not overreach or stand on unstable support. Keep good footing and balance at all times.
8. Follow the maintenance instructions specified in the manual.
9. **WARNING – Risk of Injection or Injury– Do Not Direct Discharge Stream At Persons.**

2.1.2 GROUNDING FAULT CIRCUIT INTERRUPTER PROTECTION

- The product is equipped with a ground fault circuit interrupter (GFCI) built into the power cord plug.
- The GFCI provides additional protection from the risk of electric shock.
- If you need to replace the plug or cord, ensure that you only use identical replacement parts that include GFCI protection.

2.1.3 SERVICING OF A DOUBLE INSULATED APPLIANCE

- In a double-insulated product, two systems of insulation are provided instead of grounding.
- A double-insulated product does not have a grounding mechanism included, nor should any means for grounding be added to the product.
- Servicing a double-insulated product requires extreme care and knowledge of the system, and should be done only by qualified service personnel.
- Replacement parts for a double-insulated product must be identical to the parts they replace.

2.1.4 EXTENSION CORD(S)

- Use only extension cord(s) that are intended for outdoor use.
- These extension cord(s) are identified by a marking "Acceptable for use with outdoor appliances; store indoors while not in use."
- Use only extension cord(s) marked with an electrical rating not less than the rating of the product.
- Do not use damaged extension cord(s).
- Examine extension cord(s) before using and replace if damaged.
- Do not abuse extension cord(s) and do not yank on any cord(s) to disconnect.
- Keep cord(s) away from heat and sharp edges.
- Always disconnect the extension cord(s) from the power strip before disconnecting the product from the extension cord(s).
- WARNING – To reduce the risk of electrocution, keep all connections dry and raised above the ground.
- Do not touch electric plug with wet hands.

2.2 INSPECT SAFETY FEATURES

2.2.1 CHECK THE SPRAY GUN

- If the spray gun trigger depresses without pressing safety lock or if the spray gun remains depressed when released, replace the spray gun immediately.

2.2.2 CHECK THE HIGH-PRESSURE HOSE

- If the high-pressure hose is damaged, replace immediately.

2.2.3 CHECK THE WATER INLET SCREEN

Inspect the inlet screen. Remove debris or replace if damaged.

2.3 SAFETY INSTRUCTIONS FOR MAINTENANCE













WARNING

Read the warning instructions that follow before you do maintenance on the product.

- Before inspecting, cleaning, or servicing the product, shut off the product, wait for all moving parts to stop, disconnect the product from the power supply, and squeeze the spray gun trigger to release water pressure. Failure to follow these instructions can result in serious personal injury or property damage.
- When servicing, use only identical replacement parts. Use of any other parts could create a hazard or cause product damage.
- Periodically inspect the entire product for damaged, missing, or loose parts such as screws, nuts, bolts, caps, etc. Securely tighten all fasteners and caps and do not operate this product until all missing or damaged parts are replaced. Please call customer service or contact an authorized service center for assistance.
- Avoid using solvents when cleaning plastic parts. Most plastics are susceptible to damage from various types of commercial solvents and may be damaged by their use. Use clean cloths to remove dirt, dust, oil, grease, etc.
- Do not at any time let brake fluids, gasoline, petroleum-based products, penetrating oils, etc., come in contact with plastic parts. Chemicals can damage, weaken, or destroy plastic which could result in serious personal injury.
- Neglecting regular maintenance decreases the life cycle of the product and increases the risk of accidents.
- Special training is necessary for all servicing and repair work, especially for the safety features on the product. If not all checks in this operator's manual are approved after maintenance, speak to your servicing dealer. We guarantee that there are professional repairs and servicing available for your product.

SAVE THESE INSTRUCTIONS

2.4 SYMBOLS ON THE PRODUCT

Symbol	Explanation
	Carefully read and understand instructions before operating the product and follow all warnings and safety instructions.
	Do not expose the product to rain or moist conditions.
	Always wear safety goggles or safety glasses with side shields and, as necessary, a full-face shield when operating this product.
	To reduce the risk of high-pressure injection or injury, never direct a water stream towards people or pets or place any body part in the stream. Leaking hoses and fittings can also cause injury. Do not place hands near high-pressure stream.
	To reduce the risk of injury from kickback, hold the spray gun securely with both hands when the product is on.
	Failure to operate in dry conditions and neglecting safe practices can increase risk of electric shock.
	Burst hazard.
	Warning! Never aim the spray gun at humans, animals, the product, power supply, or any electrical appliances.
	The product is not suitable for connection to the drinking water mains without backflow preventer.
	Only set product on flat, horizontal surfaces. Never lift product during operation.
	Keep hands and feet away from the cleaning area while the product is running.
	Double insulation.



2.5 PROPOSITION 65

 WARNING
<p>This product contains a chemical known to the state of California to cause cancer, birth defects or other reproductive harm. Some dust created by power sanding, sawing, grinding, drilling, and other construction activities contains chemicals known to cause cancer, birth defects or other reproductive harm. Some examples of these chemicals are:</p> <ul style="list-style-type: none"> • Lead from lead-based paints; • Crystalline silica from bricks and cement and other masonry products; • Arsenic and chromium from chemically treated lumber. <p>Your risk of exposure to these chemicals varies depending on how often you do this type of work. To reduce your exposure to these chemicals, work in a well-ventilated area, and work with approved safety equipment, such as dust masks that are specially designed to filter out microscopic particles.</p>

Save these instructions.

2.6 RISK LEVELS

The following signal words and meanings are intended to explain the levels of risk associated with this product.

SYMBOL	SIGNAL	MEANING
	DANGER	Indicates an imminently hazardous situation, which, if not avoided, will result in death or serious injury.
	WARNING	Indicates a potentially hazardous situation, which, if not avoided, could result in death or serious injury.
	CAUTION	Indicates a potentially hazardous situation, which, if not avoided, may result in minor or moderate injury.
	CAUTION	(Without Safety Alert Symbol) Indicates a situation that may result in property damage.

3 INSTALLATION

3.1 UNPACK THE PRODUCT

⚠ WARNING

Make sure that you correctly assemble the product before use.

⚠ WARNING

- If parts of the product are damaged, do not use the product.
- If parts are missing, do not operate the product.
- If parts are damaged or missing, contact the service center.

1. Open the package.
2. Read the documentation provided in the box.
3. Remove all the unassembled parts from the box.
4. Remove the product from the box.
5. Discard the box and packing material in compliance with local regulations.

⚠ WARNING

For your personal safety, do not power on before the product is assembled completely.

3.2 INSTALL THE SPRAY GUN HOLDER

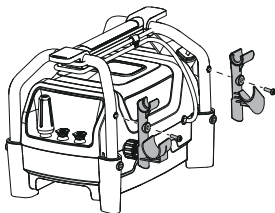

1. Align the screws, the sprayer gun holders, and the screw holes on the handle.
2. Tighten them with a Phillips screwdriver (not included).

3.3 INSTALL THE HIGH PRESSURE HOSE

1. Remove the dust cover by hand.

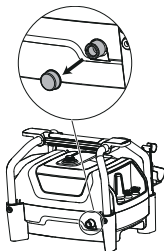

⚠ CAUTION

Preserve the dust cover. When the product is not in use, please put on the dust cover.

2. Uncoil the high pressure hose and attach the end of the high pressure hose to the base of spray gun. Tighten by hand.

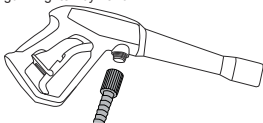

3. Attach the other end of the high pressure hose to the water outlet. Tighten by hand.

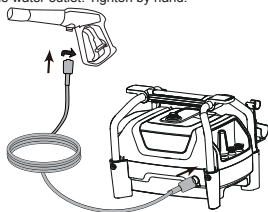

3.4 CONNECT THE WATER SUPPLY TO THE PRODUCT

For easy operation, please use a self-coiling garden hose (not provided).

⚠ WARNING

When you operate the self-coiling hose, make sure that the hose has no blockage.

⚠ WARNING

- The water supply must come from the water main.
- Do not use hot water.
- Do not use water from ponds or lakes.

⚠ WARNING

Do the local regulations when you connect the garden hose to the water supply. Direct connection through a receiver tank or backflow preventer is usually permitted.

⚠ CAUTION

Inspect the filter in the water inlet connector before you connect the garden hose

- If the filter is damaged, do not use the product until the filter is replaced.
- If the filter is dirty, clean the filter.

1. Uncoil the garden hose.
2. Let the water flow through the garden hose for 30 seconds.
3. Turn the water supply off.
4. Install and tighten the end of the garden hose to the water inlet connector.

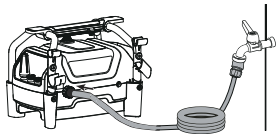

⚠ CAUTION

There must be a minimum of 3 m of free hose between the water inlet and the water supply.

3.5 INSTALL THE SPRAY WAND

1. Push the end of the spray wand into the spray gun handle.
2. Turn the spray wand until the tabs lock into position.

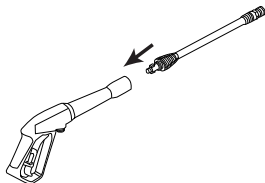



⚠ WARNING

Make sure that the connection has no leakage.

3.6 SPRAY TIPS AND NOZZLE

3.6.1 NOZZLE TYPE

SPRAY TIP	APPLICATION
 25°	<p>Green - Narrow fan tip (25°)</p> <ul style="list-style-type: none"> • The green pressure washer tip provides high versatility with its 25 degree angle tip. Referred to as the washing tip, because it provides adequate pressure to remove dirt from surfaces, but is designed to not damage many surfaces. This pressure washer tip is designed for "sweeping" foliage or debris given its wide angle. This tip is versatile due to its wide area of cleaning and strong pressure application.
 40°	<p>White - Wide fan tip (40°)</p> <ul style="list-style-type: none"> • The white 40 degree tip, referred to as the "fan" tip creates the widest area of cleaning with relatively low pressure. This pressure washer tip is best used for light or delicate cleaning applications. It is recommended for light cleaning on wood decks and other soft or delicate surfaces.
	<p>Turbo Nozzle Tip</p> <ul style="list-style-type: none"> • The nozzle rotates in a zero to 15 degree spray pattern in a circular motion to break down tough dirt and grime. The spray pattern can cover area of 4 to 8 inches wide, depending on a distance between the tip and the surface being cleaned.

3.6.2 INSTALL THE SPRAY TIP

1. Pull back and hold the quick-connect collar on the spray wand.

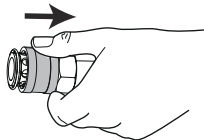

2. Insert the spray tip onto the spray wand.



3. Release the quick-connect collar to attach the spray tip.

Note: Pull on spray tip to ensure it is properly installed and does not pull out.

4 OPERATION

⚠ WARNING

Make sure that all the connections are tight and have no leakage before operation.

4.1 PREPARE A DRIP LOOP

Recommend the use of a drip loop as below so the water can not run along the power cord even possibly reach the electrical outlet and plug.

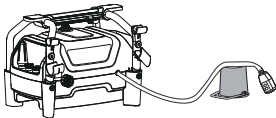

⚠ WARNING

Keep the extension cord clear of the working area. Position the cord so that it will not get caught on lumber, tools, or other obstructions while you are working with a power tool. Failure to do so can result in serious personal injury.

4.2 START THE PRODUCT

Note: The product should be connected to a power supply. A considerable voltage drop will cause a loss of power and the motor will be overheated.

⚠ CAUTION

Before you start the product:

1. Turn the water supply on.
2. Pull the spray gun trigger to release air pressure.
3. If a stable stream of water come into view, release the spray gun trigger.

⚠ CAUTION

DO NOT start the product without the water supply connected and turned on.

1. Connect the electrical power with plug to a suitable outlet.

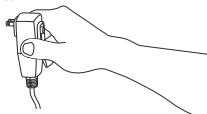

2. Set the power switch to the "ON" (I) position.

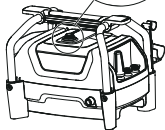

3. Turn the water supply on.
4. Push the trigger safety latch up and pull the spray gun trigger to start the spray gun.

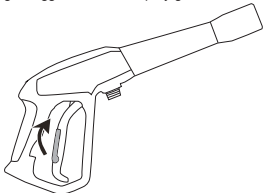

4.3 STOP THE PRODUCT

1. Release the spray gun trigger.

- Set the power switch to the "OFF" (O) position.
- Turn the water supply off.
- Pull the spray gun trigger to release the remaining pressure from the product.
- Pull the trigger safety lockout down until it clicks into the slot.

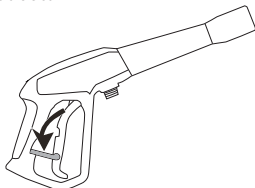

- Disconnect the power cord from the outlet.

Note: If you do not use the product, point the spray gun in a safe direction, and squeeze the trigger to relieve built up pressure in the product.

4.4 INSTALL THE SOAP APPLICATOR

⚠ WARNING

Do not use household detergents, acids, alkalines, bleaches, solvents, flammable material, or industrial grade solutions, which can do damage to the pump.

⚠ WARNING

Do the instructions on the solution bottle to prepare detergent.

Note: If it is necessary, use a funnel to prevent the spill of detergent. Clean and dry the spilled detergent when you fill it.

- Put the detergent into the soap applicator.

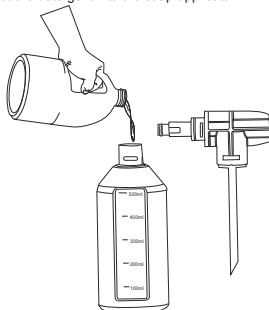

- Install the soap applicator onto the gun and tighten by hand.

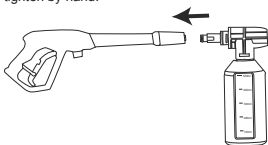

Note: Do not let detergent dry on the surface to prevent streaks.

5 MAINTENANCE

⚠ WARNING

Before maintenance, make sure that you

- Stop the product.
- Wait until all the moving parts stop.
- Disconnect the plug from the power source.

⚠ WARNING

Do not use strong solvents or detergents on the plastic housing or components.

⚠ WARNING

Do not let brake fluids, gasoline, petroleum-based materials touch the plastic parts. Chemicals can cause damage to the plastic, and make the plastic unserviceable.

▲ WARNING

Replace the power cord by an approved service center.

5.1 PROTECT THE PUMP

- Regular use of pump protector (not included) can prolong the life of the product by removing hard water mineral deposits, lubricating pump seals and pistons, and preventing freeze damage.
- To maintain the best performance from the product, pump protector should be added to the product after every use and before long term storage.

Note: The following steps are typical for adding pump protector to the product. Always read the specific instructions provided by the manufacturer of the pump protector used before starting.

1. Turn the water tap off and set the ON/OFF switch to OFF.
2. Press the trigger for approximately 1 minute or until no more water escapes from the connected accessory.
3. Disconnect the power cord with plug from the outlet.
4. Disconnect the hose from the water inlet.
5. Remove the lid from pump protector bottle and then insert the pump protector bottle into the water inlet.
6. Tighten the water inlet sleeve by hand to secure the connection.
7. Squeeze the pump protector bottle to inject protector fluid into product.
8. The product is protected when the protector fluid exits the water outlet.

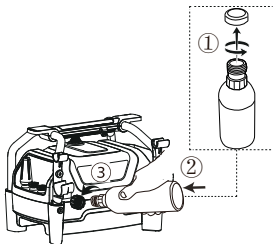

5.2 SPRAY TIP MAINTENANCE

If there is too much pump pressure, the spray tip can become clogged. You can feel a pulsing sensation while you pull the spray gun trigger.

5.2.1 REMOVE THE SPRAY TIP

1. Pull back and hold the quick-connect collar on the spray wand.
2. Remove the spray tip from the spray wand.

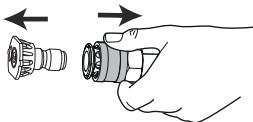

5.2.2 CLEAN THE SPRAY TIP

1. Use a straight paper clip or cleaning tool to clean the spray tip.

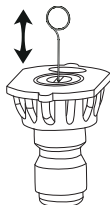

2. Flush and clean the unwanted materials out of the spray tip with the garden hose.
3. Install the clean spray tip to the spray wand.

6 TRANSPORTATION AND STORAGE

▲ WARNING

Disconnect the power cord and water supply hose before transportation and storage.

6.1 MOVE THE PRODUCT

- Point the spray wand in a safe direction.
- Only hold the product with the handgrip.

6.2 STORE THE PRODUCT

▲ WARNING

Make sure that the spray gun, the high-pressure hose and the product are dry.

▲ WARNING

Make sure the product is out of the reach of children.

- Disconnect the garden hose from product.

- Wind the power cord and the high-pressure hose.
- Clean housing and the plastic components with a moist and soft cloth.
- Make sure that the product does not have loose or damaged parts. If it is necessary, follow these steps/ instructions:
 - Replace the damaged parts.
 - Tighten the bolts.
 - If needed, call the customer service phone number for servicing instructions.
- Store the product in a dry, isolated and frost-free area.

7 TROUBLESHOOTING

PROBLEM	POSSIBLE CAUSE	SOLUTION
The motor does not start.	The power button is in the "OFF" (O) position.	Set the power switch to the "ON" (I) position.
	The power cord is not plugged in.	Connect the power cord to the power supply.
	Electrical outlet does not supply sufficient power.	Try another electrical outlet.
	The circuit breaker is tripped.	Let it cool, and start the product again.
	The power switch is on, but you do not pull the spray gun trigger.	Pull the spray gun trigger.
The product does not reach high pressure.	The diameter of garden hose is too small.	Replace with a 1" (25 mm) or 5/8" (16 mm) garden hose.
	Water supply is restricted.	Check garden hose for kinks, leaks, and blockage.
	The water supply is not sufficient.	Turn on the water supply fully.
	Spray tip has not been installed onto the spray wand properly.	Install desired spray tip to end of wand.
	The water intake filter is clogged.	Remove filter and rinse in warm water.
The output pressure varies high and low.	The water supply is not sufficient.	Turn on the water supply fully. Check garden hose for kinks, leaks, or blockage.
	The pump is drawing in air.	<ol style="list-style-type: none"> 1. Make sure that the hoses and fitting are airtight. 2. Turn "OFF" product. 3. Purge pump by squeezing trigger gun until a steady flow of water comes out the spray tip.
	The water intake filter is clogged.	Remove the filter and rinse in warm water.
	The supply voltage is low.	Make sure that only the pressure washer is running on the circuit.
	The gun, hose or nozzle are calcified.	Run distilled vinegar through detergent tank.
The motor buzzes, but the product does not start.	The supply voltage is low.	Make sure that only the pressure washer is running on the circuit.
	The pump system has residual pressure.	<ol style="list-style-type: none"> 1. Turn "OFF" the product. 2. Pull the spray gun trigger on spray wand to release pressure. 3. Turn the product "ON".

PROBLEM	POSSIBLE CAUSE	SOLUTION
	Voltage loss due to use of an improper extension cord.	Disconnect the extension cord, and connect the product directly into the outlet.
	Pressure washer not used for long periods.	Call customer service.
	Residual friction among components, product might emit a humming noise.	<ol style="list-style-type: none"> 1. Disconnect the water supply. 2. Power "ON" the product for 2 to 3 seconds. 3. Repeat the above step a couple of times or until the motor starts.
There is no water.	The water supply is off.	Turn the water supply on.
	The garden hose is kinked.	Remove kink in garden hose.

8 TECHNICAL DATA

Voltage	120V 60HZ 13A
Max. Pounds Per Square Inch Pressure	1900 PSI
Max. Gallons Per Minute	1.2 GPM
Rated Gallons Per Minute	1.2 GPM
Maximum Inlet Water Temperature	104 °F (40 °C)
Cleaning Units	2280 C.U.
	Double-insulated construction.

9 LIMITED WARRANTY

Greenworks products and batteries are protected against all defects in materials, parts, or workmanship under normal use for a period of 3 years from the shipping date or in-store purchase date.

At its own discretion, **Greenworks** can opt to repair, replace, substitute with a comparable item, or issue a refund for products that are determined to be defective through normal use or that have been damaged during shipment. Proof of purchase and product registration is required. Replacement of products or parts subject to normal wear and tear is the responsibility of the customer.

This warranty is valid only for units which have been maintained in accordance with the instructions found in the operator manual supplied with the product; and for units which have been registered in one of the following ways:

Online: www.greenworkstools.com

Phone – 1-888-909-6757

If **Greenworks** accepts a return under warranty, you can return the defective or damaged product only after you call our Customer Care team and receive a Return Authorization from **Greenworks**. You will also receive a refund for your original shipping charges, and **Greenworks** will arrange and pay for your return shipping charges. To request a Return Authorization, please contact us at 1-888-909-6757.

9.1 ITEMS NOT COVERED BY WARRANTY

- Any part that has become inoperative due to misuse, commercial use, abuse, neglect, accident, improper maintenance, or alteration.
- The unit, if it has not been operated and/or maintained in accordance with the operator manual.
- Normal wear, except as noted below:
 - Routine maintenance items such as lubricants.
 - Normal deterioration of the exterior finish due to use or exposure.
 - Any part/product, that has become inoperative due to use with any non-**Greenworks**-branded parts or batterieschargers.

9.2 HELPLINE

Warranty service is available by calling our toll-free helpline at: 1-888-909-6757.

9.3 SHIPPING

Transportation charges for the movement of any power equipment unit or attachment are the responsibility of the purchaser. It is the purchaser's responsibility to pay transportation charges for any part submitted for replacement under this warranty unless such return is requested in writing by **Greenworks**.

9.3.1 ADDRESS**USA address:**

Greenworks Tools

P.O. Box 1238, Mooresville, NC 28115

Canada address:

Greenworks Tools Canada, Inc.

67 Toll Rd., Holland Landing, ON L9N 1H2

Mexico address:

TECNOLOGIA CAMPO Y JARDIN S.A. DE C.V.

ADMINISTRADORES No. 5336 A, COL. ARCOS DE

GUADALUPE, ZAPOPAN , JALISCO , C.P. 45037

FR	1 Description..... 17	4	Utilisation.....23
	1.1 Utilisation prévue..... 17	4.1	Préparation d'une boucle d'égouttement..... 23
	1.2 Aperçu.....17	4.2	Démarrage du produit..... 23
2	Sécurité.....17	4.3	Arrêt du produit..... 23
	2.1 Définitions de sécurité..... 17	4.4	Installation de l'applicateur de savon..... 24
	2.2 Inspection des fonctionnalités de sécurité..... 18	5	Entretien..... 24
	2.3 Instructions de sécurité pour la maintenance..... 18	5.1	Protéger la pompe..... 24
	2.4 Symboles figurant sur la machine..... 19	5.2	Entretien de la buse de pulvérisation.....25
	2.5 Proposition 65.....20	6	Transport et entreposage....25
	2.6 Niveaux de risques..... 20	6.1	Déplacer le produit.....25
3	Installation..... 20	6.2	Entreposage du produit..... 25
	3.1 Déballage du produit.....20	7	Dépannage.....27
	3.2 Installer le support du pistolet pulvérisateur..... 20	8	Données techniques.....28
	3.3 Installation du tuyau à haute pression..... 21	9	Garantie limitée..... 28
	3.4 Connexion de l'alimentation en eau au produit.....21	9.1	Articles non couverts par la garantie.....29
	3.5 Installez la lance..... 22	9.2	Ligne d'assistance téléphonique...29
	3.6 Embouts de pulvérisation et buse..... 22	9.3	Expédition..... 29

1 DESCRIPTION

1.1 UTILISATION PRÉVUE

Le produit est utilisé pour nettoyer les véhicules, les bateaux, les bâtiments, les porches, les terrasses, les patios et les allées.

Pour un usage résidentiel uniquement, pas pour un usage professionnel. Utilisez le produit à une température supérieure à 32°F (0°C).

1.2 APERÇU

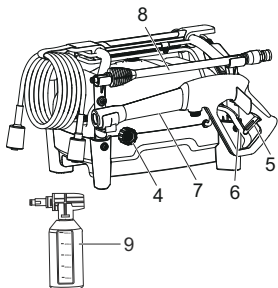
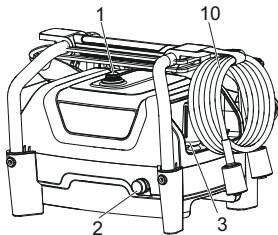

- | | | | |
|---|------------------------------------|----|------------------------|
| 1 | Interrupteur d'alimentation | 7 | Pistolet pulvérisateur |
| 2 | Sortie d'eau | 8 | Lance |
| 3 | Buse de pulvérisation | 9 | Applicateur de savon |
| 4 | Entrée d'eau | 10 | Tuyau haute pression |
| 5 | Loquet de sécurité de gâchette | | |
| 6 | Gâchette du pistolet pulvérisateur | | |

2 SÉCURITÉ

2.1 DÉFINITIONS DE SÉCURITÉ

Les avertissements, précautions et notes mettent l'accent sur des parties spécialement importantes du manuel.

⚠ AVERTISSEMENT

L'OPÉRATEUR OU LES BADAUDS SONT EXPOSÉS À UN RISQUE DE BLESSURES, PARFOIS MORTELLES, SI LES INSTRUCTIONS DU MANUEL NE SONT PAS RESPECTÉES.

⚠ ATTENTION

LE PRODUIT, LE RESTE DU MATÉRIEL OU LA ZONE ADJACENTE EST EXPOSÉ À UN RISQUE DE DOMMAGES SI LES INSTRUCTIONS DU MANUEL NE SONT PAS RESPECTÉES.

Note : Pour un complément d'information nécessaire dans une situation donnée.

2.1.1 INSTRUCTIONS IMPORTANTES SUR LA SÉCURITÉ

⚠ AVERTISSEMENT

Prenez toujours les précautions de base suivantes lorsque vous utilisez ce produit :

1. Lisez toutes les instructions avant d'utiliser le produit.
2. Afin de réduire les risques de blessure, une surveillance étroite est essentielle lorsqu'un produit est utilisé en présence d'enfants.
3. Apprenez comment éteindre le produit et abaisser la pression rapidement. Familiarisez-vous avec les commandes.
4. Soyez vigilant et faites attention à ce que vous faites.
5. N'utilisez pas le produit si vous êtes fatigué ou sous l'influence de l'alcool ou de drogues.
6. Gardez toute personne à l'écart de la zone de travail.
7. Ne vous penchez pas trop en avant et ne vous tenez pas sur un support instable. Gardez une position stable et un bon équilibre en tout temps.
8. Suivez les instructions d'entretien spécifiées dans le manuel.
9. **AVERTISSEMENT**– Risque d'injection ou de blessure - Ne dirigez pas de vapeur sur les personnes.

2.1.2 PROTECTION PAR DISJONCTEUR DIFFÉRENTIEL DE FUITE À LA TERRE

- Ce produit intègre un disjoncteur différentiel de fuite à la terre (DDFT) dans la fiche de cordon d'alimentation.
- Le DDFT offre une protection supplémentaire contre le risque de décharge électrique.
- Si vous devez remplacer la fiche ou le cordon, assurez-vous d'utiliser uniquement des pièces de rechange identiques incluant une protection DDFT.

2.1.3 ENTRETIEN D'UN APPAREIL À DOUBLE ISOLATION

- Dans un produit à double isolation, deux systèmes d'isolation sont fournis au lieu de la mise à la terre.
- Un produit à double isolation n'inclut pas de mécanisme de mise à la terre et aucun moyen de mise à la terre ne devrait d'ailleurs être ajouté au produit.
- L'entretien d'une machine à double isolation nécessite une attention extrême et une connaissance du système, et ne doit être effectué que par un technicien d'entretien qualifié.
- Les pièces de rechange d'un produit à double isolation doivent être identiques aux pièces qu'elles remplacent.

2.1.4 RALLONGES ÉLECTRIQUES

- Utilisez uniquement une ou des rallonges électriques destinées à un usage extérieur.
- Cette ou ces rallonges électriques sont accompagnées de la mention "Acceptable pour un usage avec des appareils d'extérieur ; rangez à l'intérieur en l'absence d'usage".
- Utilisez uniquement une ou des rallonges électriques dont la puissance électrique nominale n'est pas inférieure à celle du produit.
- N'utilisez pas une ou des rallonges électriques endommagées.
- Examinez la ou les rallonges électriques avant l'utilisation et remplacez-les en cas de dommages.
- N'abusez pas de la ou des rallonges électriques et ne tirez jamais sur un ou des cordons pour les débrancher.
- Éloignez le ou les cordons de la chaleur et des bords tranchants.
- Débranchez systématiquement la ou les rallonges électriques de la multiprise avant de déconnecter le produit de la ou des rallonges électriques.
- AVERTISSEMENT – Pour réduire le risque d'électrocution, maintenez toutes les connexions sèches et surélevées par rapport au sol.
- Ne touchez pas la fiche électrique avec les mains mouillées.

2.2 INSPECTION DES FONCTIONNALITÉS DE SÉCURITÉ

2.2.1 VÉRIFICATION DU PISTOLET PULVÉRISATEUR

- En cas d'actionnement du pistolet pulvérisateur sans appuyer sur le verrou de sécurité ou si le pistolet pulvérisateur reste actionné même une fois relâché, remplacez immédiatement le pistolet pulvérisateur.

2.2.2 VÉRIFICATION DU TUYAU HAUTE PRESSION

- Si le tuyau haute pression est endommagé, remplacez immédiatement.

2.2.3 VÉRIFICATION DE LA CRÉPINE D'ENTRÉE D'EAU

Inspectez la crépine d'entrée. Retirez les débris ou remplacez en cas de dommage.

2.3 INSTRUCTIONS DE SÉCURITÉ POUR LA MAINTENANCE

AVERTISSEMENT





Lisez les instructions d'avertissement suivantes avant d'effectuer la maintenance du produit.







- Avant l'inspection, le nettoyage ou l'entretien du produit, éteignez le produit, attendez que toutes les pièces mobiles s'arrêtent, déconnectez le produit de l'alimentation électrique et serrez la gâchette du pistolet pulvérisateur pour décharger la pression d'eau. Le non-respect de ces instructions peut entraîner des blessures graves ou des dégâts matériels.
- N'utilisez que des pièces de rechange identiques lors de l'entretien. L'utilisation de toute autre pièce peut créer un danger ou endommager le produit.
- Inspectez périodiquement l'ensemble du produit pour vérifier qu'il ne comporte pas de pièces endommagées, manquantes ou desserrées, notamment les vis, écrous, boulons, capuchons, etc. Serrez fermement toutes les fixations et tous les capuchons et abstenez-vous d'utiliser ce produit tant que toutes les pièces manquantes ou endommagées n'ont pas été remplacées. Veuillez appeler le service clientèle ou contacter un centre d'entretien agréé pour vous faire aider.
- Évitez d'utiliser des solvants pour nettoyer les pièces en plastique. La plupart des plastiques sont susceptibles d'être endommagés par divers types de solvants commerciaux et peuvent l'être par leur utilisation. Utilisez des chiffons propres pour enlever la saleté, la poussière, l'huile, la graisse, etc.

- Ne laissez à aucun moment les liquides de frein, l'essence, les produits à base de pétrole, les huiles pénétrantes, etc. entrer en contact avec les pièces en plastique. Les produits chimiques peuvent endommager, affaiblir ou détruire le plastique, entraînant un risque de blessure grave.
- La négligence d'une maintenance régulière réduit la vie utile du produit et accroît le risque d'accidents.
- Une formation spécialisée est nécessaire pour tous les travaux d'entretien et de réparation, spécialement pour les fonctionnalités de sécurité sur le produit. Si tous les contrôles de ce manuel de l'opérateur ne sont pas approuvés après la maintenance, contactez votre spécialiste de l'entretien. Nous garantissons que des réparations et un entretien professionnels sont disponibles pour votre produit.

CONSERVEZ CES INSTRUCTIONS

2.4 SYMBOLES FIGURANT SUR LA MACHINE

Symbole	Explication
	Vous devez avoir lu attentivement et compris les instructions avant d'utiliser le produit et suivre tous les avertissements et instructions de sécurité.
	Ne pas exposer la machine à la pluie ou à l'humidité.
	Portez toujours des lunettes de protection ou de sécurité avec écrans latéraux et, au besoin, un masque facial intégral lorsque vous utilisez ce produit.
	Pour réduire le risque d'injection à haute pression ou de blessure, ne dirigez jamais un jet d'eau sur des personnes ou des animaux domestiques et ne placez aucune partie du corps dans le jet. Les flexibles et raccords qui fuient peuvent également causer des blessures. Ne placez pas les mains à proximité du jet à haute pression.
	Pour réduire le risque de blessure par contrecoup, tenez fermement le pistolet pulvérisateur avec les deux mains lorsque le produit est allumé.

Symbole	Explication
	Le non-respect de l'exigence de travail dans des conditions sèches et la négligence des pratiques de sécurité peuvent augmenter le risque de décharge électrique.
	Danger d'éclatement.
	Avertissement! Ne pointez jamais le pistolet pulvérisateur sur des humains, des animaux, le produit, l'alimentation électrique ou un quelconque appareil électrique.
	Le produit est inadapté pour une connexion au réseau d'eau potable sans disconnecteur hydraulique.
	Placez le produit uniquement sur des surfaces planes et horizontales. Ne levez jamais le produit durant le fonctionnement.
	Maintenez les mains et les pieds à l'écart de la zone de nettoyage si le produit est en marche.
	Double isolation.

2.5 PROPOSITION 65

FR

⚠ AVERTISSEMENT

Ce produit contient un produit chimique connu dans l'état de Californie comme étant une cause de cancer, de malformations congénitales ou d'autres problèmes de reproduction. Certaines poussières produites par le ponçage mécanique, le sciage, le meulage, le perçage et d'autres activités de construction contiennent des produits chimiques connus pour causer le cancer, des malformations congénitales ou d'autres problèmes de reproduction. Voici quelques exemples de ces produits chimiques :



- Plomb provenant de peintures à base de plomb;
- Silice cristalline provenant de briques, de ciment et d'autres produits de maçonnerie;
- Arsenic et chrome provenant de bois traité chimiquement.

Votre risque d'exposition à ces produits chimiques varie selon la fréquence à laquelle vous faites ce type de travail. Pour réduire votre exposition à ces produits chimiques, travaillez dans un endroit bien ventilé et utilisez un équipement de sécurité approuvé, comme des masques anti-poussière spécialement conçus pour filtrer les particules microscopiques.

Conservez ces instructions.

2.6 NIVEAUX DE RISQUES

Les termes de mise en garde suivants et leur signification ont pour but d'expliquer les niveaux de risques associés à l'utilisation de ce produit.

SYM-BOLE	SIGNAL	SIGNIFICATION
	DANGER	Indique une situation dangereuse imminente qui, si elle n'est pas évitée, peut entraîner la mort ou des blessures graves.
	AVERTISSEMENT	Indique une situation potentiellement dangereuse qui, si elle n'est pas évitée, peut entraîner la mort ou des blessures graves.
	MISE EN GARDE	Indique une situation potentiellement dangereuse qui, si elle n'est pas évitée, pourrait causer des blessures mineures ou modérées.

SYM-BOLE	SIGNAL	SIGNIFICATION
	MISE EN GARDE	(Sans symbole d'alerte de sécurité) indique une situation pouvant entraîner des dommages matériels.

3 INSTALLATION

3.1 DÉBALLAGE DU PRODUIT

⚠ AVERTISSEMENT

Assurez-vous d'assembler correctement le produit avant de l'utiliser.

⚠ AVERTISSEMENT

- Si des pièces du produit sont endommagées, ne l'utilisez pas.
- Si des pièces sont manquantes, ne faites pas fonctionner le produit.
- Si des pièces sont endommagées ou manquantes, contactez le centre de service.

1. Ouvrez le carton d'emballage.
2. Lisez la documentation contenue dans la boîte.
3. Retirez toutes les pièces non assemblées de la boîte.
4. Retirez le produit de sa boîte.
5. Jetez le carton et le matériel d'emballage conformément aux réglementations locales.

⚠ AVERTISSEMENT

Pour votre sécurité personnelle, ne mettez pas le produit sous tension avant qu'il ne soit complètement assemblé.

3.2 INSTALLER LE SUPPORT DU PISTOLET PULVÉRISATEUR

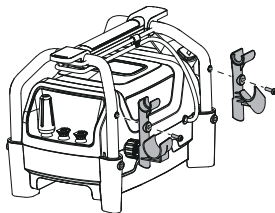

1. Alignez les vis, les supports du pistolet pulvérisateur et les trous de vis sur la poignée.
2. Serrez-les avec un tournevis cruciforme (non inclus).

3.3 INSTALLATION DU TUYAU À HAUTE PRESSION

1. Retirez le cache-poussière à la main.

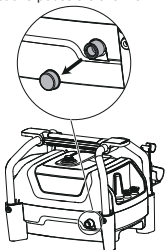

⚠ ATTENTION

Conservez le cache-poussière. Lorsque le produit n'est pas utilisé, veuillez mettre le cache-poussière.

2. Déroulez le tuyau haute pression et fixez l'extrémité du tuyau haute pression à la base du pistolet de pulvérisation. Serrez à la main.

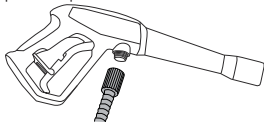

3. Fixez l'autre extrémité du tuyau haute pression à la sortie d'eau. Serrez à la main.

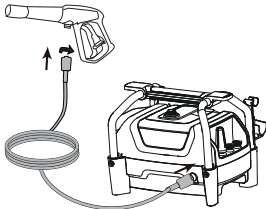

3.4 CONNEXION DE L'ALIMENTATION EN EAU AU PRODUIT

Pour faciliter l'utilisation, veuillez utiliser un tuyau d'arrosage à enroulement automatique (non fourni).

⚠ AVERTISSEMENT

Lorsque vous utilisez le tuyau à enroulement automatique, assurez-vous qu'il n'est pas obstrué.

⚠ AVERTISSEMENT

- L'alimentation en eau doit provenir de la conduite d'eau principale.
- N'utilisez pas d'eau chaude.
- N'utilisez d'eau d'étangs ou de lacs.

⚠ AVERTISSEMENT

Respectez les réglementations locales lorsque vous raccordez le tuyau d'arrosage à l'alimentation en eau. Le raccordement direct à un réservoir récepteur ou à un disconnecteur est généralement autorisé.

⚠ ATTENTION

Inspectez le filtre dans le raccord d'entrée d'eau avant de brancher le tuyau d'arrosage

- Si le filtre est endommagé, n'utilisez pas le produit avant de l'avoir remplacé.
- Si le filtre est sale, nettoyez-le.

1. Déroulez le tuyau d'arrosage.
2. Laissez couler l'eau à travers le tuyau d'arrosage pendant 30 secondes.
3. Fermez le robinet de la conduite d'alimentation.
4. Installez et serrez l'extrémité du tuyau d'arrosage sur le raccord d'entrée d'eau.

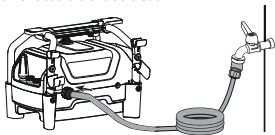

⚠ ATTENTION

Il doit y avoir au minimum 3 m de flexible libre entre l'entrée d'eau et l'alimentation en eau.

3.5 INSTALLEZ LA LANCE

1. Poussez l'extrémité de la lance dans la poignée du pistolet pulvérisateur.
2. Tournez la lance jusqu'à ce que les languettes se verrouillent en position.

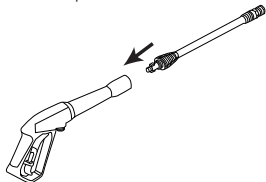

⚠ AVERTISSEMENT

Assurez-vous que le raccordement ne présente aucune fuite.

3.6 EBOUPTS DE PULVÉRISATION ET BUSE

3.6.1 TYPE DE BUSE

BUSE DE PULVÉRISATION	APPLICATION
 25°	<p>Verte - Buse à angle étroit (25°)</p> <ul style="list-style-type: none"> • La buse verte pour nettoyer haute pression offre une grande polyvalence grâce à son angle de 25 degrés. On l'appelle la buse de lavage parce qu'elle fournit une pression suffisante pour enlever la saleté des surfaces, mais elle est conçue pour ne pas endommager de nombreuses surfaces. Cette buse de nettoyeur haute pression est conçue pour « balayer » le feuillage ou les débris grâce à son angle large. Cette buse est polyvalente en raison de sa large zone de nettoyage et de la forte pression qu'elle exerce.

BUSE DE PULVÉRISATION	APPLICATION
 40°	<p>Blanche - Buse à grand angle (40°)</p> <ul style="list-style-type: none"> • La buse blanche à 40 degrés, appelée la buse « éventail », crée la zone de nettoyage la plus large avec une pression relativement faible. Cette buse de nettoyeur haute pression est mieux utilisée pour les applications de nettoyage légères ou délicates. Il est recommandé pour un nettoyage léger des terrasses en bois et autres surfaces souples ou délicates.
	<p>Buse Turbo</p> <ul style="list-style-type: none"> • La buse tourne selon un motif de pulvérisation de 15 degrés dans un mouvement circulaire pour éliminer la saleté et la crasse tenaces. Le jet peut couvrir une surface de 4 à 8 pouces de large, en fonction de la distance entre la buse et la surface à nettoyer.

3.6.2 INSTALLEZ LA BUSE DE LA LANCE

1. Tirez vers l'arrière sans le relâcher le collier à raccord rapide de la lance.

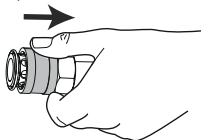

2. Insérez la buse dans la lance.



3. Relâchez le collier à raccord rapide pour fixer la buse de pulvérisation.

Note : Tirez sur la buse de pulvérisation pour vous assurer qu'elle est bien installée et qu'elle ne se détache pas.

4 UTILISATION

⚠ AVERTISSEMENT

Assurez-vous que tous les raccords sont bien serrés et qu'il n'y a pas de fuite avant de les utiliser.

4.1 PRÉPARATION D'UNE BOUCLE D'ÉGOUTTEMENT

Recommandez l'utilisation d'une boucle d'égouttement comme indiqué ci-dessous afin d'éviter que l'eau ne puisse pas couler le long du cordon d'alimentation et jusqu'à atteindre même la prise de courant et la fiche.

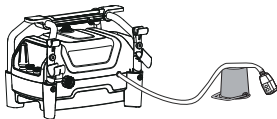

⚠ AVERTISSEMENT

Gardez la rallonge électrique à l'écart de la zone de travail. Placez le cordon de manière à ce qu'il ne se coince pas dans le bois, les outils ou d'autres obstructions lorsque vous travaillez avec un outil électrique. Le non-respect de cette consigne peut entraîner des blessures corporelles.

4.2 DÉMARRAGE DU PRODUIT

Note : Le produit devrait être connecté à l'alimentation électrique. Une chute de tension importante entraînera une perte de puissance et le moteur surchauffera.

⚠ ATTENTION

Avant de démarrer le produit :

1. Ouvrez le robinet de la conduite d'alimentation.
2. Appuyez sur la gâchette du pistolet pulvérisateur pour relâcher la pression d'air.
3. Si un jet d'eau stable est visible, relâchez la gâchette du pistolet pulvérisateur.

⚠ ATTENTION

NE DÉMARREZ PAS le produit tant que l'alimentation en eau n'est pas connectée et ouverte.

1. Connectez l'alimentation électrique avec une fiche dans une prise appropriée.

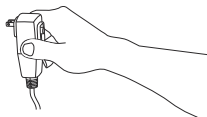

FR

2. Mettez l'interrupteur d'alimentation sur la position « ON » (I).

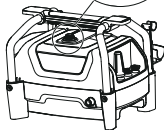

3. Ouvrez le robinet de la conduite d'alimentation.
4. Appuyez sur le loquet de sécurité de gâchette puis tirez sur la gâchette du pistolet pulvérisateur pour démarrer le pistolet pulvérisateur.

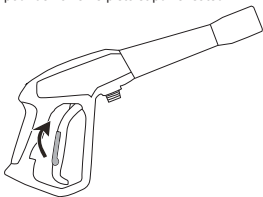

4.3 ARRÊT DU PRODUIT

1. Relâchez la gâchette du pistolet de pulvérisation.
2. Réglez l'interrupteur en position "OFF" (O) (ARRÊT).
3. Fermez le robinet d'eau.
4. Appuyez sur la gâchette du pistolet de pulvérisation pour relâcher la pression résiduelle du produit.
5. Tirez le verrou de sécurité de la gâchette vers le bas jusqu'à ce qu'il s'enclenche dans la fente.

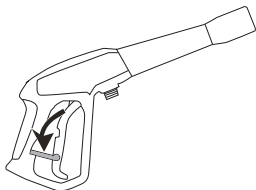

6. Débranchez le cordon d'alimentation de la prise de courant.

Remarque : Si vous n'utilisez pas le produit, pointez le pistolet pulvérisateur dans une direction sans danger et serrez la gâchette pour dissiper la pression accumulée dans le produit.

4.4 INSTALLATION DE L'APPLICATEUR DE SAVON

⚠ AVERTISSEMENT

N'utilisez pas de détergents ménagers, d'acides, d'alcalis, d'agents de blanchiment, de solvants, de matières inflammables ou de solutions de qualité industrielle, qui pourraient endommager la pompe.

⚠ AVERTISSEMENT

Suivez les instructions sur le façon de solution pour préparer le détergent.

Note : Si nécessaire, utilisez un entonnoir pour éviter le déversement de détergent. Nettoyez et séchez le détergent renversé pendant le remplissage.

1. Versez le détergent dans l'appliqueur de savon.

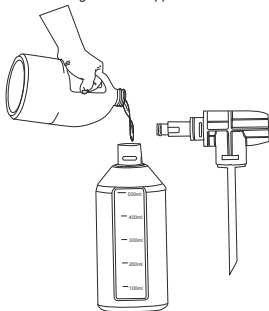

2. Installez l'appliqueur de savon sur le pistolet et serrez à la main.

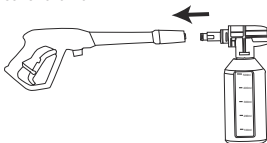

Note : Ne laissez pas sécher le détergent sur la surface pour éviter les traces.

5 ENTRETIEN

⚠ AVERTISSEMENT

Avant d'effectuer l'entretien, assurez-vous que

- Arrêtez le produit.
- Attendez que toutes les pièces se soient immobilisées.
- Déconnectez la fiche de la source d'alimentation.

⚠ AVERTISSEMENT

N'utilisez pas de solvants ou de détergents puissants sur le boîtier ou les composants en plastique.

⚠ AVERTISSEMENT

Évitez que les liquides de freins, l'essence et les matériaux à base de pétrole ne viennent en contact avec les pièces en plastique. Les produits chimiques peuvent endommager le plastique et le rendre inutilisable.

⚠ AVERTISSEMENT

Faites remplacer le cordon d'alimentation par un centre de service certifié.

5.1 PROTÉGER LA POMPE

- L'utilisation régulière d'un protecteur de pompe (non fourni) peut prolonger la vie utile du produit en éliminant les dépôts minéraux de l'eau dure, en lubrifiant les joints et les pistons de la pompe et en évitant les dommages causés par le gel.
- Pour préserver le summum des performances du produit, un protecteur de pompe devrait être ajouté au produit après chaque usage et avant un entreposage prolongé.

Note : Procédez typiquement comme suit pour ajouter un protecteur de pompe au produit. Lisez systématiquement les instructions spécifiques fournies

par le fabricant du protecteur de pompe employé avant le démarrage.

1. Fermez le robinet d'eau et réglez l'interrupteur marche/arrêt sur arrêt.
2. Appuyez sur la gâchette environ 1 minute ou jusqu'à ce que l'eau cesse de s'écouler de l'accessoire connecté.
3. Déconnectez le cordon d'alimentation avec la fiche de la prise.
4. Déconnectez le flexible de l'entrée d'eau.
5. Retirez le bouchon du flacon de protecteur de pompe et insérez le flacon dans l'entrée d'eau.
6. Serrez le manchon de l'entrée d'eau à la main pour fixer la connexion.
7. Serrez le flacon de protecteur de pompe pour en injecter le fluide dans le produit.
8. Le produit est protégé lorsque le fluide protecteur sort de la sortie d'eau.

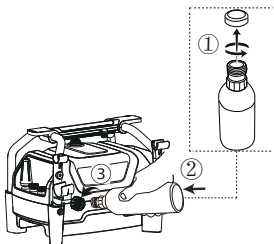

5.2 ENTRETIEN DE LA BUSE DE PULVÉRISATION

Si la pression de la pompe est excessive, la buse de pulvérisation peut se boucher. Vous ressentez une sensation de pulsation en tirant sur la gâchette du pistolet pulvérisateur.

5.2.1 RETIREZ LA BUSE DE PULVÉRISATION

1. Tirez vers l'arrière sans le relâcher le collier à raccord rapide de la lance.
2. Retirez la buse de pulvérisation de la lance.

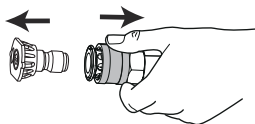

5.2.2 NETTOYER LA BUSE DE PULVÉRISATION

1. Utilisez un trombone droit ou un outil de nettoyage pour nettoyer la buse de pulvérisation.

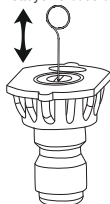

2. Rincez et éliminez les matières indésirables hors de la buse de pulvérisation avec le tuyau de jardin.
3. Remettez la buse de pulvérisation propre dans la lance.

6 TRANSPORT ET ENTREPOSAGE

⚠ AVERTISSEMENT

Débranchez le cordon d'alimentation et le tuyau d'alimentation d'eau avant le transport et l'entreposage.

6.1 DÉPLACER LE PRODUIT

- Pointez la lance dans une direction sans danger.
- Tenez le produit uniquement avec la poignée.

6.2 ENTREPOSAGE DU PRODUIT

⚠ AVERTISSEMENT

Assurez-vous que le pistolet pulvérisateur, le flexible haute pression et le produit sont secs.

⚠ AVERTISSEMENT

Assurez-vous que le produit est hors de la portée des enfants.

- Déconnectez le tuyau d'arrosage du produit.
- Enroulez le cordon d'alimentation et le flexible haute pression.
- Nettoyez le boîtier et les composants en plastique avec un chiffon doux et humide.
- Assurez-vous que le produit n'a pas de pièces desserrées ou endommagées. Au besoin, suivez ces étapes/instructions :
 - Remplacez les pièces endommagées.
 - Serrez les boulons.

- Au besoin, appelez le service à la clientèle pour obtenir des instructions d'entretien.
- Entrez le produit dans un endroit sec, isolé et à l'abri du gel.

7 DÉPANNAGE

FR

PROBLÈME	CAUSE POSSIBLE	SOLUTION
Le moteur ne démarre pas.	Le bouton de mise marche est en position ARRÊT (O).	Mettez l'interrupteur d'alimentation sur la position « ON » ().
	Le cordon d'alimentation n'est pas branché.	Connectez le cordon d'alimentation à l'alimentation électrique.
	La prise électrique ne fournit pas suffisamment d'énergie.	Essayez une autre prise électrique.
	Le disjoncteur est déclenché.	Laissez refroidir et redémarrez le produit.
	L'interrupteur d'alimentation est en marche, mais vous n'avez pas appuyé sur la gâchette du pistolet pulvérisateur.	Verrouillez la gâchette du pistolet pulvérisateur.
Le produit n'atteint pas une pression élevée.	Le diamètre du tuyau d'arrosage est trop petit.	Remplacez-le par un tuyau d'arrosage de 25 mm (1") ou 16 mm (5/8").
	La conduite d'alimentation est fermée.	Vérifiez que le tuyau d'arrosage n'est pas plié, qu'il ne coule pas et qu'il n'est pas bouché.
	L'alimentation d'eau n'est pas suffisante.	Ouvrez l'alimentation en eau à fond.
	La buse de pulvérisation n'a pas été correctement installée sur la lance.	Installez la buse de pulvérisation désirée au bout de la lance.
	Le filtre d'entrée d'eau est bouché.	Retirez le filtre et rincez-le dans de l'eau chaude.
La pression de sortie varie entre haute et basse.	L'alimentation d'eau n'est pas suffisante.	Ouvrez l'alimentation en eau à fond. Vérifiez que le tuyau d'arrosage n'est pas plié, qu'il ne coule pas ou qu'il n'est pas bouché.
	La pompe aspire de l'air.	<ol style="list-style-type: none"> Assurez-vous que les tuyaux et les raccords sont étanches à l'air. Arrêtez le produit. Purgez la pompe en serrant la gâchette du pistolet jusqu'à ce qu'un débit d'eau constant sorte de l'embout de pulvérisation.
	Le filtre d'entrée d'eau est bouché.	Retirez le filtre et rincez-le à l'eau chaude.
	La tension d'alimentation est basse.	Assurez-vous que seul le pulvérisateur puissant fonctionne sur le circuit.
	Le pistolet, le tuyau ou la buse sont calcifiés.	Faites circuler un peu de vinaigre distillé dans le réservoir de détergent.

PROBLÈME	CAUSE POSSIBLE	SOLUTION
Le moteur vibre mais le produit ne démarre pas.	La tension d'alimentation est basse.	Assurez-vous que seul le pulvérisateur puissant fonctionne sur le circuit.
	Le système de pompe a une pression résiduelle.	<ol style="list-style-type: none"> 1. Arrêtez le produit. 2. Appuyez sur la gâchette du pistolet sur la lance pour relâcher la pression. 3. Démarrez le produit.
	Perte de tension due à l'utilisation d'une rallonge inappropriée.	Déconnectez la rallonge et connectez le produit directement à la prise de courant.
	Pulvérisateur puissant non-utilisé pendant une longue période.	Appelez le service à la clientèle.
	Frottement résiduel entre les composants. Le produit peut émettre un bourdonnement.	<ol style="list-style-type: none"> 1. Déconnectez la conduite d'alimentation. 2. Mettez le produit sous tension pendant 2 à 3 secondes. 3. Répétez l'étape ci-dessus plusieurs fois ou jusqu'à ce que le moteur démarre.
Il n'y a d'eau.	La conduite d'alimentation est fermée.	Ouvrez le robinet de la conduite d'alimentation.
	Le tuyau d'arrosage est plié.	Enlevez le coude du tuyau d'arrosage.

8 DONNÉES TECHNIQUES

Voltage	120V 60HZ 13A
Pression maximale en livres par pouce carré	1900 PSI
Gallons max. par minute	1.2 GPM
Gallons évalués par minute	1.2 GPM
Température maximale de l'eau à l'entrée	104 ° F (40 ° C)
Appareils de nettoyage	2280 C.U.
	Conception à double isolation.

9 GARANTIE LIMITÉE

Greenworks Les produits et batteries sont couverts contre les défauts de matériaux, de pièces et de main-d'œuvre pour un usage normal sur une période de 3 ans à compter de la date d'expédition ou de la date d'achat en magasin.

À son entière discrétion, **Greenworks** peut choisir de réparer, de remplacer, de substituer par un article comparable ou d'émettre un remboursement pour les produits déterminés comme défectueux dans le cadre d'un usage normal ou endommagés durant l'expédition. Une preuve d'achat et d'enregistrement du produit est nécessaire. Le remplacement des produits ou pièces soumis à une usure et un vieillissement normaux incombe au client.

Cette garantie est valide uniquement pour les unités ayant bénéficié d'un entretien conforme aux instructions du manuel opérateur accompagnant le produit et pour les unités dûment enregistrées selon l'une des méthodes suivantes :

En ligne : www.greenworkstools.com

Téléphone - 1-888-909-6757

Si **Greenworks** accepte un retour sous garantie, vous ne pouvez renvoyer le produit défectueux ou endommagé qu'après avoir appelé notre service clientèle et reçu une autorisation de retour de la part de **Greenworks**. Vous recevrez également un remboursement de vos frais d'expédition initiaux, et **Greenworks** organisera et paiera les frais de retour. Pour demander une autorisation de retour, veuillez nous contacter à l'adresse suivante 1-888-909-6757.

9.1 ARTICLES NON COUVERTS PAR LA GARANTIE

- Toute pièce devenue inopérante en raison d'une mauvaise utilisation, d'une utilisation commerciale, d'un abus, d'une négligence, d'un accident, d'un entretien inapproprié ou d'une altération.
- L'unité si elle n'a pas été utilisée ou entretenue conformément au manuel de l'opérateur.
- Usure normale, sauf comme indiqué ci-dessous :
 - Articles d'entretien de routine comme les lubrifiants.
 - Détérioration normale du fini extérieur due à l'utilisation ou à l'exposition.
 - Tout produit/pièce devenu inopérant du fait de l'usage de pièces ou batteries/chargeurs qui ne seraient pas de marque **Greenworks**.

9.2 LIGNE D'ASSISTANCE TÉLÉPHONIQUE

Le service de garantie est accessible en appelant notre ligne d'assistance téléphonique sans frais, au : 1-888-909-6757.

9.3 EXPÉDITION

Les frais de transport pour le déplacement de tout équipement motorisé ou accessoire sont à la charge de l'acheteur. Il incombe à l'acheteur de payer les frais de transport pour toute pièce retournée pour remplacement en vertu de la présente garantie, à moins qu'un tel retour ne soit demandé par écrit par **Greenworks**.

9.3.1 ADRESSE

Adresse aux États-Unis :

Greenworks Tools

P.O. Box 1238, Mooresville, NC 28115

Adresse au Canada :

Greenworks Tools Canada, Inc.

67 Toll Rd., Holland Landing, ON L9N 1H2

Adresse au Mexique :

TECNOLOGIA CAMPO Y JARDIN S.A. DE C.V.

ADMINISTRADORES No. 5336 A, COL. ARCOS DE

GUADALUPE, ZAPOPAN , JALISCO , C.P. 45037

1	Descripción.....	31	4	Funcionamiento.....	36
1.1	Uso previsto.....	31	4.1	Preparación de un bucle de goteo.....	36
1.2	Perspectiva general.....	31	4.2	Arranque del producto.....	37
2	Seguridad.....	31	4.3	Parada del producto.....	37
2.1	Definiciones de seguridad.....	31	4.4	Instalación del aplicador de jabón.....	37
2.2	Inspección de las funciones de seguridad.....	32	5	Mantenimiento.....	38
2.3	Instrucciones de seguridad para el mantenimiento.....	32	5.1	Protección de la bomba.....	38
2.4	Símbolos en el producto.....	33	5.2	Mantenimiento de la punta de pulverización.....	39
2.5	Propuesta 65.....	33	6	Transporte y almacenamiento.....	39
2.6	Niveles de riesgo.....	34	6.1	Desplazamiento del producto.....	39
3	Instalación.....	34	6.2	Almacenamiento del producto.....	39
3.1	Desembalaje del producto.....	34	7	Solución de problemas.....	40
3.2	Instalación del soporte de la pistola pulverizadora.....	34	8	Datos técnicos.....	41
3.3	Instale la manguera de alta presión.....	34	9	Garantía limitada.....	41
3.4	Conexión del suministro de agua al producto.....	35	9.1	Artículos no cubiertos por la garantía.....	42
3.5	Instalación de la varilla pulverizadora.....	35	9.2	Línea de asistencia telefónica.....	42
3.6	Puntas de pulverización y boquilla.....	36	9.3	Envío.....	42

1 DESCRIPCIÓN

1.1 USO PREVISTO

El producto se utiliza para limpiar vehículos, barcos, edificios, porches, terrazas, patios y calzadas.

Solo para uso residencial, no para uso profesional. Utilizar el producto a una temperatura superior a 32 °F (0 °C).

1.2 PERSPECTIVA GENERAL

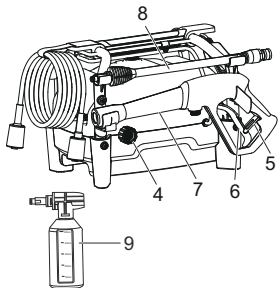
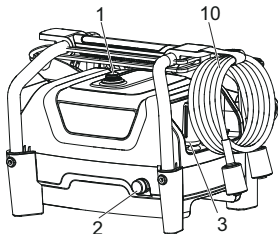

- | | | | |
|---|----------------------------------|----|--------------------------|
| 1 | Interruptor de encendido | 7 | Pistola pulverizadora |
| 2 | Salida de agua | 8 | Varilla pulverizadora |
| 3 | Punta de pulverización | 9 | Aplicador de jabón |
| 4 | Entrada de agua | 10 | Manguera de alta presión |
| 5 | Cierre de seguridad del gatillo | | |
| 6 | Gatillo de pistola pulverizadora | | |

2 SEGURIDAD

2.1 DEFINICIONES DE SEGURIDAD

Las advertencias, precauciones y notas se utilizan para señalar partes especialmente importantes del manual.

▲ AVISO

EXISTE UN RIESGO DE LESIONES O MUERTE PARA EL OPERARIO O PARA OTRAS PERSONAS SI NO SE RESPETAN LAS INSTRUCCIONES DEL MANUAL.

▲ PRECAUCIÓN

EXISTE UN RIESGO DE DAÑOS AL PRODUCTO, OTROS DAÑOS MATERIALES O EN LA ZONA ADYACENTE SI NO SE RESPETAN LAS INSTRUCCIONES DEL MANUAL.

Nota: Se utiliza para ofrecer más información de la necesaria en una situación determinada.

2.1.1 INSTRUCCIONES IMPORTANTES DE SEGURIDAD

▲ AVISO

Cuando utilice este producto, deben seguirse siempre precauciones básicas, incluidas las siguientes:

1. Lea todas las instrucciones antes de utilizar el producto.
2. Para reducir el riesgo de lesiones, es necesaria una supervisión estrecha cuando se utiliza un producto cerca de niños.
3. Debe saber cómo detener el producto y purgar las presiones rápidamente. Familiarícese bien con los controles.
4. Permanezca atento – observe lo que está haciendo.
5. No utilice el producto cuando esté cansado o bajo la influencia de alcohol o drogas.
6. Mantenga alejadas a las personas de la superficie de trabajo.
7. No se estire ni se suba sobre un soporte inestable. Mantenga en todo momento una buena postura y el equilibrio.
8. Siga las instrucciones de mantenimiento especificadas en el manual.
9. **ADVERTENCIA** – Riesgo de inyección o lesión – No dirija el chorro de descarga a las personas.

2.1.2 PROTECCIÓN MEDIANTE INTERRUPTOR DE CIRCUITO DE FALLO A TIERRA

- El producto está equipado con un interruptor de circuito de fallo a tierra (GFCI) integrado en el enchufe del cable de alimentación.
- El GFCI proporciona protección adicional contra el riesgo de descarga eléctrica.
- Si necesita sustituir el enchufe o el cable, asegúrese de utilizar únicamente piezas de repuesto idénticas que incluyan protección GFCI.

2.1.3 TAREAS DE SERVICIO DE UN APARATO CON DOBLE AISLAMIENTO

- En un producto con doble aislamiento, se proporcionan dos sistemas de aislamiento en vez de toma de tierra.
- Un producto con doble aislamiento no incluye un mecanismo de conexión a tierra, ni debe añadirse al producto ningún medio para la conexión a tierra.
- Las tareas de servicio en un producto con doble aislamiento exigen un cuidado extremo y un buen conocimiento del sistema y únicamente debe realizarlas personal de servicio cualificado.
- Las piezas de repuesto para un producto con doble aislamiento deben ser idénticas a las piezas que se sustituyen.

2.1.4 CABLES ALARGADORES

- Utilice únicamente cables alargadores que se hayan diseñado para su uso en exteriores.
- Estos cables alargadores se identifican con el marcado "Aceptable para su utilización con aparatos de exterior; almacenar en el interior mientras no esté en uso".
- Utilice únicamente cables alargadores con una potencia eléctrica no inferior a la potencia nominal del producto.
- No utilice cables alargadores dañados.
- Examine los cables alargadores antes del uso y sustitúyalos si están dañados.
- No abuse del cable alargador y no tire de ningún cable para desconectarlo.
- Mantenga el cable alejado del calor y de los bordes afilados.
- Desconecte siempre el cable alargador de la toma múltiple antes de desconectar el producto del cable alargador.
- ADVERTENCIA – Para reducir el riesgo de electrocución, mantenga todas las conexiones secas y elevadas del suelo.
- No toque el cable eléctrico con las manos mojadas.

2.2 INSPECCIÓN DE LAS FUNCIONES DE SEGURIDAD

2.2.1 COMPROBACIÓN DE LA PISTOLA PULVERIZADORA

- Si el gatillo de la pistola pulverizadora se oprime sin presionar el bloqueo de seguridad o si permanece oprimido al soltarlo, sustituya inmediatamente la pistola pulverizadora.

2.2.2 COMPROBACIÓN DE LA MANGUERA DE ALTA PRESIÓN

- Si la manguera de alta presión está dañada, sustitúyala inmediatamente.

2.2.3 COMPROBACIÓN DE LA CRIBA DE ENTRADA DE AGUA

Inspeccione la criba de entrada. Elimine los residuos o sustituya si ha sufrido daños.

2.3 INSTRUCCIONES DE SEGURIDAD PARA EL MANTENIMIENTO



AVISO

Lea atentamente las instrucciones de advertencia que siguen antes de realizar tareas de mantenimiento en el producto.







- Antes de inspeccionar, limpiar o realizar tareas de servicio en el producto, apáguelo, espere a que se detengan todas las piezas móviles, desconéctelo de la fuente de alimentación y apriete el gatillo de la pistola pulverizadora para liberar la presión del agua. El incumplimiento de estas instrucciones puede provocar lesiones personales graves o daños materiales.
- Cuando realice tareas de servicio, utilice únicamente piezas de repuesto idénticas. El uso de cualquier otra pieza puede generar un riesgo o producir daños en el producto.
- Inspeccione periódicamente todo el producto en busca de piezas dañadas, ausentes o sueltas, como tornillos, tuercas, pernos, tapas, etc. Apriete todos los elementos de fijación y las tapas y no utilice este producto hasta que todas las piezas ausentes o dañadas se hayan sustituido. Llame al servicio de atención al cliente o póngase en contacto con un centro de servicio autorizado para obtener asistencia.
- Evite utilizar disolventes al limpiar piezas de plástico. La mayoría de los plásticos son susceptibles a sufrir daños por distintos tipos de solventes comerciales y pueden resultar dañados por su uso. Utilice paños limpios para eliminar la suciedad, el polvo, el aceite, la grasa, etc.
- No permita en ningún momento que entren en contacto con las piezas de plástico líquidos de frenos, gasolina, productos a base de petróleo, aceites penetrantes, etc. Los productos químicos







pueden dañar, debilitar o destruir el plástico, lo que podría provocar lesiones personales graves.

- El descuido del mantenimiento periódico disminuye la vida útil del producto y aumenta el riesgo de accidentes.
- Es necesaria una formación especial para todos los trabajos de mantenimiento y reparación, en especial para las funciones de seguridad del producto. Si después del mantenimiento no se superan todas las comprobaciones indicadas en este manual del operario, hable con el distribuidor de servicio técnico. Le garantizamos que existen reparaciones y servicios profesionales disponibles para su producto.

CONSERVE ESTAS INSTRUCCIONES

2.4 SÍMBOLOS EN EL PRODUCTO

Símbolo	Explicación
	Debe leer detenidamente y entender las instrucciones antes de manejar el producto, así como seguir todas las advertencias e instrucciones de seguridad.
	No exponga el producto a la lluvia o a condiciones de humedad.
	Lleve siempre gafas de seguridad o anteojos de seguridad con protectores laterales y, en caso necesario, un protector facial completo cuando utilice este producto.
	Para reducir el riesgo de inyección por retroceso o lesiones, nunca dirija un chorro de agua hacia personas o animales, ni coloque ninguna parte del cuerpo delante del chorro. Las mangueras y los racores con fugas también pueden provocar lesiones. No coloque las manos cerca del chorro de alta presión.
	Para reducir el riesgo de lesiones por retroceso, sujete firmemente la pistola pulverizadora con ambas manos cuando el producto esté encendido.
	Si no se utiliza en condiciones secas y se descuidan las prácticas de seguridad, puede aumentar el riesgo de descarga eléctrica.

Símbolo	Explicación
	Riesgo de explosión.
	¡Advertencia! Nunca apunte la pistola hacia personas, animales, el propio producto, la fuente de alimentación o cualquier aparato eléctrico.
	El producto no es adecuado para la conexión a la red de agua potable sin un dispositivo de prevención de reflujo.
	Coloque el producto únicamente sobre superficies planas y horizontales. Nunca eleve el producto durante el funcionamiento.
	Mantenga las manos y los pies alejados de la zona de limpieza mientras el producto esté en funcionamiento.
	Doble aislamiento.

ES

2.5 PROPUESTA 65

▲ AVISO

Este producto contiene una sustancia química conocida en el estado de California como causante de cáncer, defectos de nacimiento u otros daños reproductivos. El polvo generado por el lijado eléctrico, el serrado, el esmerilado, la perforación y otras actividades de construcción contiene sustancias químicas que se sabe que son causantes de cáncer, defectos de nacimiento u otros daños reproductivos. Algunos ejemplos de estas sustancias químicas son:

- Plomo de pinturas con base de plomo;
- Sílice cristalina de ladrillos y cemento y otros productos de albañilería;
- Arsénico y cromo de la madera tratada químicamente.

El riesgo de exposición a estas sustancias químicas varía según la frecuencia con la que realice este tipo de trabajo. Para reducir su exposición a estas sustancias químicas, trabaje en una zona bien ventilada y trabaje con equipos de seguridad aprobados, como máscaras antipolvo, que estén especialmente diseñadas para filtrar partículas microscópicas.

Conserve estas instrucciones.

2.6 NIVELES DE RIESGO

Las siguientes indicaciones y los significados explican los niveles de riesgo asociados a este producto.

SÍMBOLO	INDICACIÓN	SIGNIFICADO
	PELIGRO	Indica una situación de peligro inminente que, de no evitarse, provocará lesiones graves o incluso la muerte.
	ADVERTENCIA	Indica una situación de peligro potencial que, de no evitarse, podría provocar lesiones graves o incluso la muerte.
	PRECAUCIÓN	Indica una situación de peligro potencial que, de no evitarse, puede provocar lesiones leves o moderadas.
	PRECAUCIÓN	(Sin símbolo de alerta sobre seguridad) Indica una situación que puede provocar daños materiales.

3 INSTALACIÓN

3.1 DESEMBALAJE DEL PRODUCTO

AVISO

Asegúrese de montar correctamente el producto antes del uso.

AVISO

- Si las piezas del producto presentan daños, no lo utilice.
- Si faltan piezas, no haga funcionar el producto.
- Si faltan piezas o hay piezas dañadas, contacte el centro de servicio.

1. Abra el envase.
2. Lea la documentación que se encuentra en la caja.
3. Extraiga todas las piezas desmontadas de la caja.
4. Retire el producto de la caja.
5. Deseche la caja y el material de embalaje de conformidad con los reglamentos locales.

AVISO

Por su seguridad personal, no lo encienda antes de que el producto esté completamente ensamblado.

3.2 INSTALACIÓN DEL SOPORTE DE LA PISTOLA PULVERIZADORA

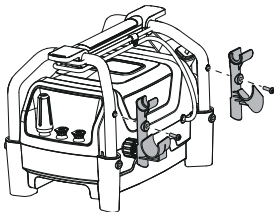

1. Alinee los tornillos, los soportes de la pistola pulverizadora y los orificios de los tornillos en el mango.
2. Apriete los tornillos con un destornillador Phillips (no incluido).

3.3 INSTALE LA MANGUERA DE ALTA PRESIÓN

1. Retire la cubierta antipolvo con la mano.

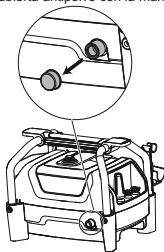

PRECAUCIÓN

Conserve la cubierta antipolvo. Cuando no utilice el producto, coloque la cubierta antipolvo.

2. Desenrolle la manguera de alta presión y conecte el extremo de la misma a la base de la pistola pulverizadora. Apriete con la mano.

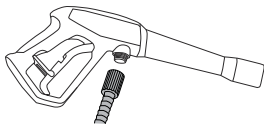

3. Conecte el otro extremo de la manguera de alta presión a la salida de agua. Apriete con la mano.

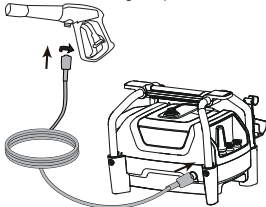

3.4 CONEXIÓN DEL SUMINISTRO DE AGUA AL PRODUCTO

Para un fácil funcionamiento, utilice una manguera de jardín autoenrollable (no incluida).

⚠ AVISO

Cuando utilice la manguera autoenrollable, asegúrese de que esta no tenga obstrucciones.

⚠ AVISO

- El suministro de agua debe provenir de la red de abastecimiento de agua.
- No utilice agua caliente.
- No utilice agua de estanques o lagos.

⚠ AVISO

Siga los reglamentos locales cuando conecte la manguera de jardín al suministro de agua. Normalmente se permite la conexión directa a través de un depósito receptor o un dispositivo de prevención de reflujo.

⚠ PRECAUCIÓN

Inspeccione el filtro en el conector de entrada de agua antes de conectar la manguera de jardín

- Si el filtro está dañado, no utilice el producto hasta que sustituya el filtro.
- Limpie el filtro si está sucio.

1. Desenrolle la manguera de jardín.
2. Deje que el agua fluya por la manguera de jardín durante 30 segundos.
3. Desconecte el suministro de agua.
4. Instale y apriete el extremo de la manguera de jardín en el conector de entrada de agua.

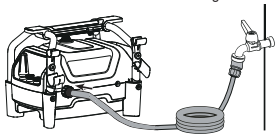

ES

⚠ PRECAUCIÓN

Debe haber un mínimo de 3 m de manguera libre entre la entrada de agua y el suministro de agua.

3.5 INSTALACIÓN DE LA VARILLA PULVERIZADORA

1. Introduzca el extremo de la varilla pulverizadora en la empuñadura de la pistola pulverizadora.
2. Gire la varilla pulverizadora hasta que las pestañas se bloqueen en su posición.

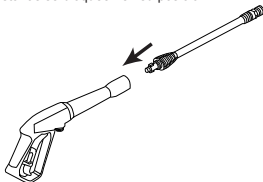



⚠ AVISO

Asegúrese de que la conexión no tenga fugas.

3.6 PUNTAS DE PULVERIZACIÓN Y BOQUILLA

3.6.1 TIPO DE BOQUILLA

CONSEJOS SOBRE LA PULVERIZACIÓN	APLICACIÓN
 25°	<p>Verde - Punta estrecha de abanico (25°)</p> <ul style="list-style-type: none"> La punta verde de la hidrolimpiadora a presión proporciona una gran versatilidad con su punta en ángulo de 25 grados. Se conoce como punta de lavado porque proporciona la presión adecuada para eliminar la suciedad de las superficies, pero está diseñada para no dañar muchas superficies. Esta punta de la hidrolimpiadora a presión está diseñada para «barrer» follaje o escombros debido a su gran ángulo. Esta punta es versátil gracias a su amplia área de limpieza y fuerte aplicación de presión.
 40°	<p>Blanca - Punta en abanico ancha (40°)</p> <ul style="list-style-type: none"> La punta blanca de 40 grados, conocida como la punta en «abanico», crea el área de limpieza más amplia con una presión relativamente baja. Esta punta de la hidrolimpiadora es más adecuada para aplicaciones de limpieza ligeras o delicadas. Se recomienda para la limpieza ligera en terrazas de madera y otras superficies suaves o delicadas.
	<p>Punta de boquilla turbo</p> <ul style="list-style-type: none"> La boquilla gira en un patrón de rociado de cero a 15 grados con un movimiento circular para eliminar la suciedad y la mugre difíciles. El patrón de rociado puede cubrir un área de 4 a 8 pulgadas de ancho, según la distancia entre la punta y la superficie que se está limpiando.

3.6.2 INSTALACIÓN DE LA PUNTA DE PULVERIZACIÓN

- Tire hacia atrás y sostenga el collarín de conexión rápida de la varilla pulverizadora.

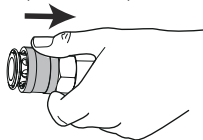

- Inserte la punta de pulverización en la varilla pulverizadora.



- Suelte el collarín de conexión rápida para fijar la punta de pulverización.

Nota: Tire de la punta de pulverización para asegurarse de que esté instalada correctamente y no se salga.

4 FUNCIONAMIENTO



AVISO

Asegúrese de que todas las conexiones estén apretadas y no tengan fugas antes del funcionamiento.

4.1 PREPARACIÓN DE UN BUCLE DE GOTEO

Recomendamos la utilización de un bucle de goteo como se muestra a continuación para que el agua no corra a lo largo del cable de alimentación, ya que incluso podría llegar a la toma eléctrica y al enchufe.

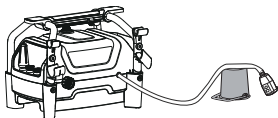

AVISO

Mantenga el cable alargador alejado de la superficie de trabajo. Coloque el cable de manera que no quede atrapado en madera, herramientas u otras obstrucciones mientras trabaja con una herramienta eléctrica. De no hacerlo podrían producirse lesiones personales graves.

4.2 ARRANQUE DEL PRODUCTO

Nota: El producto debe estar conectado a una fuente de alimentación. Una caída de tensión considerable provocará una pérdida de potencia y el motor se sobrecalentará.

⚠ PRECAUCIÓN

Antes de poner en marcha el producto:

1. Conecte el suministro de agua.
2. Apriete el gatillo de la pistola pulverizadora para liberar la presión de aire.
3. Cuando observe un chorro de agua estable, suelte el gatillo de la pistola pulverizadora.

⚠ PRECAUCIÓN

NO ponga en marcha el producto sin que el suministro de agua esté conectado y encendido.

1. Conecte la alimentación eléctrica con el enchufe en una toma adecuada.

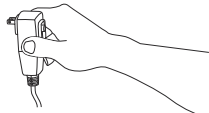

2. Sitúe el interruptor de encendido en la posición de encendido (I).



3. Conecte el suministro de agua.
4. Empuje el cierre de seguridad del gatillo hacia arriba y apriete el gatillo de la pistola pulverizadora para ponerla en marcha.

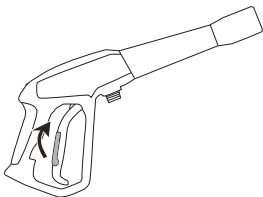

4.3 PARADA DEL PRODUCTO

1. Suelte el gatillo de la pistola pulverizadora.
2. Sitúe el interruptor en la posición "OFF" (O).
3. Cierre el suministro de agua.
4. Apriete el gatillo de la pistola pulverizadora para liberar la presión restante del producto.
5. Presione el seguro del gatillo hacia abajo hasta que encaje en la ranura.

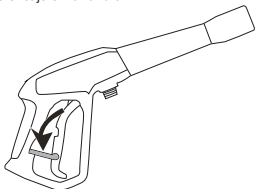

6. Desconecte el cable de alimentación de la toma de corriente.

Nota: Si no utiliza el producto, apunte la pistola pulverizadora en una dirección segura y apriete el gatillo para descargar la presión acumulada en el producto.

4.4 INSTALACIÓN DEL APLICADOR DE JABÓN

⚠ AVISO

No utilice detergentes domésticos, ácidos, alcalinos, lejías, disolventes, materiales inflamables o soluciones para uso industrial que puedan dañar la bomba.

⚠ AVISO

Siga las instrucciones de la botella de solución para preparar el detergente.

Nota: En caso necesario, utilice un embudo para evitar el derrame de detergente. Limpie y seque el detergente derramado durante el llenado.

1. Vierta el detergente en el aplicador de jabón.

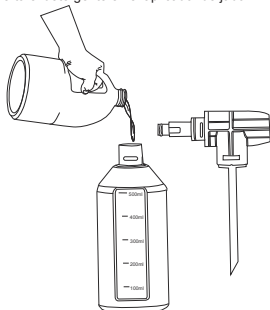

2. Instale el aplicador de jabón en la pistola y apriete a mano.

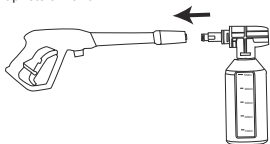

Nota: No deje que el detergente se seque sobre la superficie para evitar trazas.

5 MANTENIMIENTO

⚠ AVISO

Antes del mantenimiento, asegúrese de

- Detener el producto.
- Esperar hasta que se detengan todas las piezas móviles.
- Desconectar el enchufe de la fuente de alimentación.

⚠ AVISO

No utilice disolventes o detergentes fuertes en la carcasa o los componentes de plástico.

⚠ AVISO

No permita que líquidos de frenos, gasolina y otros derivados del petróleo toquen las piezas de plástico. Las sustancias químicas pueden dañar el plástico y hacer que quede inservible.

⚠ AVISO

El cable de alimentación debe ser sustituido por un centro de servicio autorizado.

5.1 PROTECCIÓN DE LA BOMBA

- El uso periódico de un protector para bombas (no se incluye) puede prolongar la vida útil del producto, ya que elimina los depósitos minerales de agua dura, lubrica las juntas y los pistones de la bomba y evita los daños por congelación.
- Para mantener el mejor rendimiento del producto, debe añadirse protector para bombas a este tras cada uso y antes del almacenamiento prolongado.

Nota: Los siguientes pasos son típicos para añadir protector para bombas al producto. Lea siempre las instrucciones específicas proporcionadas por el fabricante del protector para bombas utilizado antes de empezar.

1. Cierre el grifo de agua y sitúe el interruptor de encendido/apagado en la posición de apagado.
2. Apriete el gatillo durante aproximadamente 1 minuto o hasta que no salga más agua del accesorio conectado.
3. Desconecte el cable de alimentación con enchufe de la toma.
4. Desconecte la manguera de la entrada de agua.
5. Retire la tapa de la botella del protector para bombas y, a continuación, inserte la botella del protector para bombas en la entrada de agua.
6. Apriete el manguito de la entrada de agua a mano para fijar la conexión.
7. Apriete la botella del protector para bombas para inyectar líquido protector en el producto.
8. El producto está protegido cuando el líquido protector sale por la salida de agua.

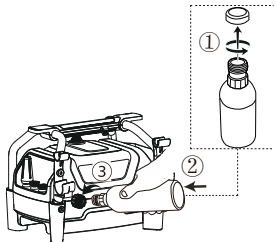

5.2 MANTENIMIENTO DE LA PUNTA DE PULVERIZACIÓN

Si hay demasiada presión en la bomba, la punta de pulverización puede obstruirse. Puede notar una sensación pulsante al apretar el gatillo de la pistola pulverizadora.

5.2.1 RETIRADA DE LA PUNTA DE PULVERIZACIÓN

1. Tire hacia atrás y sostenga el collarín de conexión rápida de la varilla pulverizadora.
2. Retire la punta de pulverización de la varilla pulverizadora.

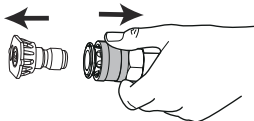

5.2.2 LIMPIEZA DE LA PUNTA DE PULVERIZACIÓN

1. Utilice un clip de papel recto o la herramienta de limpieza para limpiar la punta de pulverización.

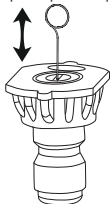

2. Elimine y limpie los materiales no deseados de la punta de pulverización con la manguera de jardín.
3. Instale la punta de pulverización limpia en la varilla pulverizadora.

6 TRANSPORTE Y ALMACENAMIENTO



Desconecte el cable de alimentación y la manguera de suministro de agua antes del transporte y el almacenamiento.

6.1 DESPLAZAMIENTO DEL PRODUCTO

- Apunte la varilla pulverizadora en una dirección segura.

- Sostenga el producto únicamente por la empuñadura.

6.2 ALMACENAMIENTO DEL PRODUCTO



Asegúrese de que la pistola pulverizadora, la manguera de alta presión y el producto estén secos.



Asegúrese de que el producto esté fuera del alcance de los niños.

- Desconecte la manguera de jardín del producto.
- Enrolle el cable de alimentación y la manguera de alta presión.
- Limpie la carcasa y los componentes de plástico con un paño húmedo y suave.
- Asegúrese de que el producto no tenga piezas sueltas o dañadas. Si es necesario, siga estos pasos/estas instrucciones:
 - Sustituya las piezas dañadas.
 - Apriete los pernos.
 - Si es necesario, llame al número de teléfono del servicio de atención al cliente para obtener instrucciones de servicio.
- Almacene el producto en un lugar seco, aislado y donde no hiele.

7 SOLUCIÓN DE PROBLEMAS

PROBLEMA	POSIBLE CAUSA	SOLUCIÓN
El motor no se pone en marcha.	El botón de encendido está en la posición de apagado (O).	Sitúe el interruptor de encendido en la posición de encendido (I).
	El cable de alimentación no se ha enchufado.	Conecte el cable al suministro de alimentación.
	La toma eléctrica no tiene suficiente potencia.	Intente otra toma eléctrica.
	El disyuntor del circuito ha saltado.	Deje que se enfríe y vuelva a poner en marcha el producto.
	El interruptor de encendido está activado, pero no ha apretado el gatillo de la pistola pulverizadora.	Apriete el gatillo de la pistola pulverizadora.
El producto no alcanza alta presión.	El diámetro de la manguera de jardín es demasiado pequeño.	Sustituya por una manguera de jardín de 25 mm (1") o 16 mm (5/8").
	El suministro de agua está obstruido.	Compruebe si la manguera de jardín tiene dobleces, fugas o algún bloqueo.
	El suministro de agua es insuficiente.	Abra el suministro de agua por completo.
	La punta de pulverización no se ha instalado correctamente en la varilla pulverizadora.	Instale la punta de pulverización deseada en el extremo de la varilla.
	El filtro de admisión de agua está atascado.	Retire el filtro y lávelo con agua templada.
La presión de salida varía entre alta y baja.	El suministro de agua es insuficiente.	Abra el suministro de agua por completo. Compruebe si la manguera de jardín tiene dobleces, fugas o algún bloqueo.
	La bomba está aspirando aire.	<ol style="list-style-type: none"> Asegúrese de que las mangueras y los racores sean estancos. Apague el producto. Purgue la bomba apretando el gatillo de la pistola hasta que salga un flujo constante de agua por la punta de pulverización.
	El filtro de admisión de agua está atascado.	Retire el filtro y lávelo con agua templada.
	La tensión de suministro es baja.	Asegúrese de que solo el limpiador a presión esté funcionando en el circuito.
	La pistola, la manguera o la boquilla están calcificadas.	Haga pasar vinagre destilado por el depósito de detergente.

PROBLEMA	POSIBLE CAUSA	SOLUCIÓN
El motor zumba, pero el producto no se pone en marcha.	La tensión de suministro es baja.	Asegúrese de que solo el limpiador a presión esté funcionando en el circuito.
	El sistema de bombeo tiene presión residual.	<ol style="list-style-type: none"> 1. Apague el producto. 2. Apriete el gatillo de la pistola pulverizadora en la varilla pulverizadora para liberar la presión. 3. Encienda el producto.
	Pérdida de tensión debido al uso de un cable alargador incorrecto.	Desconecte el cable alargador y conecte el producto directamente en la toma de corriente.
	El limpiador a presión no se utiliza durante periodos prolongados.	Avise al servicio de atención al cliente.
	Fricción residual entre los componentes. El producto puede emitir un zumbido.	<ol style="list-style-type: none"> 1. Desconecte el suministro de agua. 2. Encienda el producto durante 2 o 3 segundos. 3. Repita el paso anterior un par de veces o hasta que arranque el motor.
No hay agua.	El suministro de agua está desconectado.	Conecte el suministro de agua.
	La manguera de jardín está doblada.	Elimine el doblez de la manguera de jardín.

8 DATOS TÉCNICOS

Tensión	120V 60HZ 13A
Máx. presión libras por pulgada al cuadrado	1900 PSI
Galones máx. por minuto	1.2 GPM
Galones nominales por minuto	1.2 GPM
Temperatura máxima de agua de entrada	104 °F (40 °C)
Unidades de limpieza	2280 C.U.
	Estructura con doble aislamiento.

9 GARANTÍA LIMITADA

Greenworks los productos y las baterías están protegidos contra cualquier defecto de materiales, piezas o mano de obra en condiciones normales de

uso durante un periodo de 3 años a partir de la fecha de envío o de compra en la tienda.

A su entera discreción **Greenworks** puede optar por reparar, reemplazar, sustituir por un artículo comparable o reembolsar los productos que se consideren defectuosos por su uso normal o que hayan sufrido daños durante el envío. Se requiere prueba de compra y registro del producto. La sustitución de productos o piezas sujetas a desgaste normal es responsabilidad del cliente.

Esta garantía solo es válida para las unidades que hayan sido mantenidas de acuerdo con las instrucciones que se encuentran en el manual del operario suministrado con el producto; y para las unidades que hayan sido registradas mediante una de las siguientes maneras:

En línea: www.greenworkstools.com

Teléfono – 1-888-909-6757

Si **Greenworks** acepta una devolución en garantía, puede devolver el producto defectuoso o dañado solo después de llamar a nuestro equipo de Atención al Cliente y recibir una Autorización de Devolución de **Greenworks**. También recibirá un reembolso por sus

gastos de envío originales, y **Greenworks** organizará y pagará los gastos de envío de su devolución. Para solicitar una Autorización de Devolución, póngase en contacto con nosotros en 1-888-909-6757.

9.1 ARTÍCULOS NO CUBIERTOS POR LA GARANTÍA

- Cualquier pieza que no funcione debido a mal uso, uso comercial, abuso, negligencia, accidente, mantenimiento inadecuado o alteración.
- La unidad, si no ha sido utilizada o mantenida de acuerdo con el manual del operario.
- Desgaste normal, excepto en lo indicado a continuación:
 - Artículos de mantenimiento de rutina tales como lubricantes.
 - Deterioro normal del acabado exterior debido al uso o la exposición.
 - Cualquier pieza/producto que no funcione debido a su uso con piezas o baterías/cargadores que no sean de la marca **Greenworks**.

9.2 LÍNEA DE ASISTENCIA TELEFÓNICA

Puede contactar con el servicio de garantía llamando a nuestra línea de asistencia telefónica gratuita a: 1-888-909-6757.

9.3 ENVÍO

Los costes de transporte por el desplazamiento de cualquier unidad o accesorio de equipos eléctricos son responsabilidad del comprador. Es responsabilidad del comprador pagar los costes de transporte de cualquier pieza enviada para su sustitución bajo esta garantía, a menos que dicha devolución sea solicitada por escrito por **Greenworks**.

9.3.1 DIRECCIÓN

Dirección de EE. UU.:

Greenworks Tools

P.O. Box 1238, Mooresville, NC 28115

Dirección de Canadá:

Greenworks Tools Canada, Inc.

67 Toll Rd., Holland Landing, ON L9N 1H2

Dirección en México:

TECNOLOGIA CAMPO Y JARDIN S.A. DE C.V.

ADMINISTRADORES No. 5336 A, COL. ARCOS DE

GUADALUPE, ZAPOPAN, JALISCO, C.P. 45037

greenworks[®]

www.greenworkstools.com

